



P812

使用说明书

61键电子钢琴
61 Key Digital Piano



杭州爱尔科乐器有限公司

地址:浙江省杭州市萧山区闻堰街道长安村祥大房388号

电话:0571-82302983

传真:0571-82301287

邮编:311258

杭州爱尔科乐器有限公司

请务必遵循下述基本注意事项，以免伤及自身或他人，以及对本乐器或其它外部设备造成损坏。这些注意事项包括（但不限于）下述各项：



警告

- ◆ 请不要以任何方式拆解本乐器或将其改造。否则会造成触电、烫伤或其他人身伤害的危险。应将所有内部检查、调试及维护作业委托给您的经销商或购买地。
- ◆ 如果电源线或插头有磨损或损坏，或者在使用过程中突然断电，以及闻到异常气味或电钢琴冒烟，应立即关闭电源，拔下电源插头并找合格维修员进行检修。
- ◆ 在清洁电钢琴之前，应关闭电源，拔下电源插头不要用湿手进行任何带电操作。不能用有腐蚀性溶剂擦拭和清洗电钢琴。
- ◆ 切勿将电钢琴放置于一个摆动的、倾斜的、或者其它不稳定的表面。若表面不稳定，则可能使电钢琴翻倒，产生人身伤害的危险。应始终确保您使用所提供的螺钉将电钢琴固定于支架上。倘若电钢琴不稳定，则可能从支架上翻倒，产生人身伤害的危险。
- ◆ 应避免该电钢琴受到雨淋，或者在多水、潮湿的地方使用。
 - 切勿将下述物体放置于电钢琴上。阻止溅出到乐器内，从而引起火灾或触电。
 - 装满水或其它液体的容器（花瓶、盆栽植物、杯、化妆品与药物）
 - 小的金属物体（包括发夹、缝纫钉与硬币）
 - 裸火火源，如点燃的蜡烛。



注意

- ◆ 应避免将本乐器摆放在下述地方以免损害电钢琴外表及内部元件：
 - 湿度高或灰尘多的地方。
 - 厨房或其它有油烟的地方。
 - 空调机附近、受直射阳光照射的地方或其它任何会使本乐器产生高温的地方。
- ◆ 不要将电钢琴放置在其它电器的附近，例如电视机、收音机、音箱等，放置在其它电器的附近可能会引发电器之间的相互干扰，将重物放置在电钢琴上，也不要使用过大的力来按琴键和拨动控制开关。
- ◆ 在长时间不使用电钢琴时，应把电源插头拔下。拔下本产品的电源插头时，要握住插头本身，而不能拉电线。
- ◆ 应确保根据说明安装支架，并确保所有连接都很牢固。此外，应选择适当的位置安装支架。
 - 当将钢琴放置于支架上时，应注意，不要使您的手指夹到钢琴与支架之间。
 - 搬动电钢琴时，至少应有两个人抬。若试图独自搬运电钢琴，则可能引起支架翻倒，产生人身伤害。
 - 此外，应定期检查螺丝是否松动。应重新拧紧任何您发现松动的螺钉。
- ◆ 不要使交流电源线靠近热源，如暖热器等。不要过度弯折电线，不要在电线上放置重物，不要将电线置于人通过的地方，不要在电线上缠绕其他物品，以免损坏电线。
- ◆ 切勿长时间大音量地播放音乐。使用耳机时特别注意。音量过高会损害您的听力。

■ 执行标准

- GB/T13837-2012;GB17625.1-2012
- GB8898-2011

■ 显示

- LED数码显示

■ 键盘

- 带力度响应

■ 音色

- 128种音色

■ 节奏

- 128种自动伴奏

■ 示范曲

- 12首示范曲

■ 效果控制

- 力度、双键盘、双音色、延音、颤音、节拍器、数据轮

■ 录音编程

- 录音、放音

■ 伴奏控制

- 启动/停止、同步、插入、前奏/尾奏

■ 和弦控制

- 单指和弦、多指和弦、和弦关闭

■ 智能教学

- 课程1、课程2

■ 其它控制

- 电源开关、主音量控制、伴奏音量控制、速度控制、和弦音量控制

■ 外接插孔

- DC 9V电源输入、耳机输出、线路输出、脚踏延音

■ 音域

- C3~C8

■ 音准

- ≤3音分

■ 电源

- DC9V,550-800mA

■ 输出功率

- 6W×2

■ 随机附件

- 安装螺钉、说明书

序号	歌曲名称	序号	歌曲名称
01	土耳其进行曲	07	四季歌
02	即兴曲	08	舒伯特小夜曲
03	红河谷	09	春之歌
04	喔！稣珊娜	10	卡秋莎
05	美国巡逻兵	11	西班牙斗牛士
06	山楂树	12	莫札特钢琴曲

附录四、故障与排除

故障	可能原因/解决办法
开关电源时伴有少量杂音。	这属于正常现象，请不必担心。
当打开电源后，按下键盘不能发生任何声音。	确认主音量控制按键是否设定在适当的位置，或确认在耳机输出插孔上是否有其它设备，因而内置扬声器系统自动断开。
同一音色下音符与音符的音质略有不同。	这属于正常现象，是由于电钢琴不同音色采样系统所致
使用延音功能时，有的音色延音长，有的音色则延音短。	这属于正常现象，是由于此琴不同音色的延音已被设定为最佳长度。
总音量或伴奏音量不正常。	确认主音量控制、伴奏音量控制是否设定在合适的位置。
处于同步状态下，但自动伴奏功能不开始。	是否设定单指和弦或多指和弦，此时在左键盘区域中（键盘左边19个键）弹奏音符。
使用外接电源时，电钢琴开机无声，LED数码屏无显示。	查看电源插座是否有电，电源是否插好，是否电源插孔接触不良或电压不足等原因。
当使用移动电话时，电钢琴会有噪音。	移动电话会带来干扰。为避免这种噪声，可以关闭移动电话或是到远处去使用。

一、面板控制和外接功能	1
1、面板控制	1
2、外接端口	1
二、演奏前的准备	1
1、电源的连接	1
外接功能	2
1、脚踏延音	2
2、耳机的使用	2
3、连接放大器或音响	2
三、基本操作方法	2
基本操作	2
1、开启电源	2
2、主音量调节	3
音色	3
1、音色选择	3
效果与控制	3
1、力度	3
2、双键盘	3
3、双音色	3
4、延音	3
5、颤音	4
6、节拍器	4
7、数据轮	4
节奏与节奏相关功能	4
1、选择节奏	4
2、启动/停止	4
3、同步	5
4、插入	5
5、前奏/尾奏	5
6、速度调节	5
7、伴奏音量调节	5
8、和弦音量调节	5
和弦功能	6
1、单指和弦	6
2、多指和弦	6
3、和弦关闭	6
录音功能	6
1、录音	6
2、放音	6
示范曲播放	7
智能教学	7
1、课程1	7
2、课程2	7
琴体安装	7
装配图	8
附录一、音色表	9
附录二、节奏表	10
附录三、示范曲对照表	11
附录四、故障与排除	11
附录五、技术规格	12

面板控制和外接端口

1、面板控制

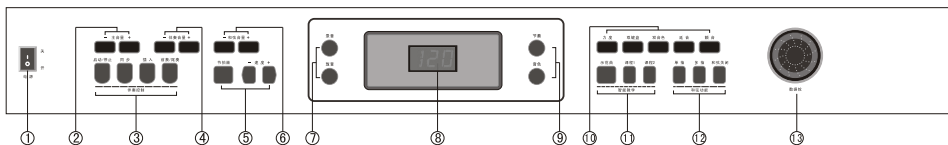

1. 电源开关
2. 主音量调节
3. 启动/停止、同步、插入、前奏/尾奏
4. 伴奏音量调节
5. 节拍器、速度调节
6. 和弦音量调节
7. 录音、放音
8. 数码显示屏
9. 节奏、音色
10. 力度、双键盘、双音色、延音、颤音
11. 示范曲、课程1、课程2
12. 单指和弦、多指和弦、和弦关闭
13. 数据轮

2、外接端口

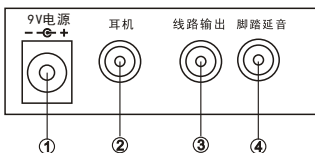

1. DC 9V电源输入
2. 耳机输出
3. 线路输出
4. 脚踏延音

二、演奏前的准备

电源要求

1. 使用交直流电源适配器供电：

请使用本电子琴配套的专用交直流电源适配器，使用时将电源适配器的DC插头一端插入琴背面板的DC 9V电源接口，另一端插入市电插座中(请注意适配器的输入电压必须与市电电压一致)。最后打开电源开关进行演奏。



注意：不使用本琴时，应将电源适配器插头从电源插座中安全拔出，以免长期通电引起电源适配器损坏。

序号	节奏名称	序号	节奏名称	序号	节奏名称	序号	节奏名称
01	俱乐部流行乐	34	慢蓝调3	67	雷鬼	100	迪斯可狐步
02	16拍子流行乐	35	流行华尔兹	68	萨尔莎	101	迪斯可方克
03	8拍子流行乐	36	美式进行曲	69	印度即与风格	102	迪斯可支配曲
04	8拍子灵魂乐	37	进行曲曲风	70	哥德洛普岛舞曲	103	迪斯可舞会
05	8拍子摇滚	38	塔朗特舞	71	雷鬼12拍子	104	迪斯可森巴舞
06	饶舌流行乐	39	监禁摇滚曲	72	雷鬼16拍子	105	英式流行乐
07	流行摇滚	40	摇摆华尔兹	73	慢摇滚1	106	俱乐部舞曲
08	60年代灵魂乐	41	钢琴酒吧	74	慢摇滚2	107	现代节奏蓝调
09	70年代灵魂乐	42	爵士华尔兹1	75	慢摇滚3	108	忧郁狐步曲
10	放克	43	爵士华尔兹2	76	灵魂乐	109	查尔斯顿舞
11	16拍子滑步	44	显示曲调	77	阿德里亚8拍子	110	迪斯可流行乐
12	扭扭舞	45	波卡舞曲	78	古典钢琴民谣	111	迪斯可灵魂乐
13	英式流行乐	46	华尔兹	79	没插电的乐团曲风	112	迪斯可风格
14	硬式摇滚	47	恰恰	80	流行民谣	113	欧洲拍子
15	融合爵士	48	伦巴	81	流行新世纪	114	绕舌乐
16	方克滑步	49	摇滚绕舌乐	82	现代8拍子	115	狂舞
17	融合滑步	50	斗牛舞	83	乡村民谣	116	大乐队滑步曲1
18	轻快摇滚1	51	森巴舞1	84	爱的歌曲	117	大乐队滑步曲2
19	轻快摇滚2	52	森巴舞2	85	现代城市流行乐	118	大乐队滑步曲3
20	热情摇滚	53	摇滚曲风1	86	电子流行乐	119	快速度大乐队1
21	爵士摇滚	54	摇滚曲风2	87	听觉民谣	120	快速度大乐队2
22	快的福音音乐	55	狐步	88	钢琴民谣	121	狂野式流行曲
23	波卡摇滚	56	圆舞曲	89	节奏蓝调民谣	122	美国南方爵士乐
24	摇滚比莉	57	阿根廷式探戈	90	摇滚民谣	123	通俗爵士乐
25	摇滚布基	58	意大利式探戈	91	慢与轻快的	124	爵士大乐队
26	摇滚恰恰	59	巴沙诺瓦	92	类似民谣曲	125	爵士俱乐部
27	摇滚古典	60	曼波1	93	雄壮的流行乐	126	雷格
28	摇滚滑步	61	曼波2	94	动感曲1	127	乡村乐1
29	摇滚流行乐	62	波丽露	95	动感曲2	128	乡村乐2
30	早期波卡舞曲	63	孔比亚舞曲	96	方克迪斯可		
31	波卡流行乐	64	拉丁摇滚	97	星期六夜晚曲		
32	慢蓝调1	65	迪斯可拉丁曲	98	俱乐部拉丁曲		
33	慢蓝调2	66	提华纳	99	迪斯可巧克力		

序号	音色名称	序号	音色名称	序号	音色名称	序号	音色名称
01	声学大钢琴	34	电贝士吉他1	67	次中音萨克斯	100	大气
02	亮音钢琴	35	电贝士吉他2	68	上低音萨克斯	101	明亮
03	电大钢琴	36	无格贝士	69	双簧管	102	鬼怪
04	酒吧钢琴	37	贝士1	70	英国管	103	回声
05	电钢琴1	38	贝士2	71	巴松管	104	科幻
06	电钢琴2	39	合成贝士1	72	黑管	105	西塔琴
07	大键琴	40	合成贝士2	73	短笛	106	斑鸠琴
08	击弦古钢琴	41	小提琴	74	长笛	107	三弦琴
09	钢片琴	42	中提琴	75	木笛	108	古筝
10	钟琴	43	大提琴	76	排笛	109	卡林巴琴
11	音乐盒	44	低音提琴	77	吹瓶子声	110	风笛
12	震动竖琴	45	颤音弦乐	78	尺八(日本乐器)	111	古提琴
13	马林巴琴	46	拨奏弦乐	79	口哨	112	山奈琴
14	木琴	47	管弦乐的竖琴	80	陶笛	113	铃声
15	管钟琴	48	定音鼓	81	合成主音1(方波)	114	阿哥哥
16	德西马琴	49	弦乐合奏1	82	合成主音2(锯齿波)	115	钢鼓
17	电风琴	50	弦乐合奏2	83	合成主音3	116	木鱼
18	敲击风琴	51	合成弦乐1	84	合成主音4	117	太鼓
19	摇滚风琴	52	合成弦乐2	85	合成主音5	118	旋律中音鼓
20	教会风琴	53	教堂唱诗和声	86	合成主音6(人声)	119	合成鼓
21	簧片风琴	54	人声和声	87	合成主音7(平行五度)	120	回音钹
22	手风琴	55	合成人声	88	合成主音8(贝司加主音)	121	吉他擦弦杂音
23	口琴	56	管弦齐奏	89	合成音色1(新世纪)	122	吹奏气音
24	探戈手风琴	57	小号	90	合成音色2(温暖)	123	海浪声
25	吉他(尼龙)	58	长号	91	合成音色3	124	鸟鸣
26	吉他(钢弦)	59	低音号	92	合成音色4(合唱)	125	电话铃
27	吉他(爵士)	60	闷音小喇叭	93	合成音色5	126	直升机
28	吉他(原音)	61	法国号	94	合成音色6(金属声)	127	鼓掌声
29	吉他(闷音)	62	管乐合奏	95	合成音色7(光环)	128	枪声
30	破音吉他	63	合成管乐1	96	合成音色8		
31	强烈的破音吉他	64	合成管乐2	97	雨声		
32	吉他泛音	65	高音萨克斯	98	音轨		
33	低音大提琴	66	中音萨克斯	99	水晶		

外接功能

1、脚踏延音：

延音功能使您能够在演奏时，通过踏板产生自然延音。请将脚踏板插头插入脚踏延音(SUS PEDAL)插孔内，并使用它来打开和关闭延音功能。

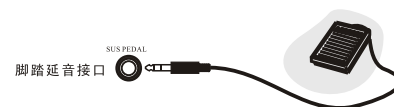

2、耳机的使用：

将耳机插头插入电钢琴背面的耳机接口(HEADPHONES)上。此时电钢琴的内部扬声器将自动切断。使用耳机，在演奏时不至妨碍别人，特别适合于个人监听及夜间练习。

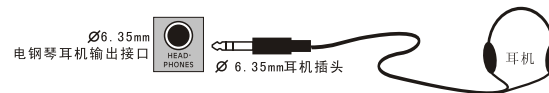

3、连接放大器或音响：

本电钢琴有内置扬声器系统，可将它连接到其它外接的放大器或扬声器系统上使用。首先关闭电钢琴和外接设备的电源，再把立体声音频电缆一端插入其他音响设备的线路输入(LINE)或辅助输入(AUXIN)的接口，另一端插入琴体背面面板的线路输出接口。



注：以上外接设施本琴均无配带，用户需自行购买。敬请谅解！

三、基本操作方法

基本操作

1、开启电源：

按下“电源开关”键开启电源，再按一次，电钢琴电源被关闭。



2、主音量调节：

按主音量“+、-”键，可根据用户的需要在整体音量上进行适当调整。也可用数据轮旋钮进行调节。本琴开机默认音量为14。



音色

1、音色选择：

开机默认状态为“音色”，如果当前不是“音色”状态时，则需要按下“音色”键。可通过数据轮旋钮来选择音色。



效果与控制

1、力度：

本电钢琴为力度触感键盘。开机时，力度功能自动启动，此时用不同力度弹奏键盘，电钢琴将奏出不同大小音量。按下“力度”键，力度功能退出，键盘力度感被取消，再次按下“力度”键则力度功能再次启动。



2、双键盘：

双键盘模式从左边24个键开始分离成左右两个独立键盘。音色状态下，按数据轮可对键盘右边音色进行调整。



3、双音色：

在通常状态下按双音色键，键盘进入双音色模式，即每个音符由两种音色合成。第一种音色是按下双音色键之前的音色，第二种音色是按下双音色键之后所选择的音色。



4、延音：

按下“延音”键启动延音功能，此时按黑白键演奏时会产生延长的效果。再按“延音”键，则退出此功能。

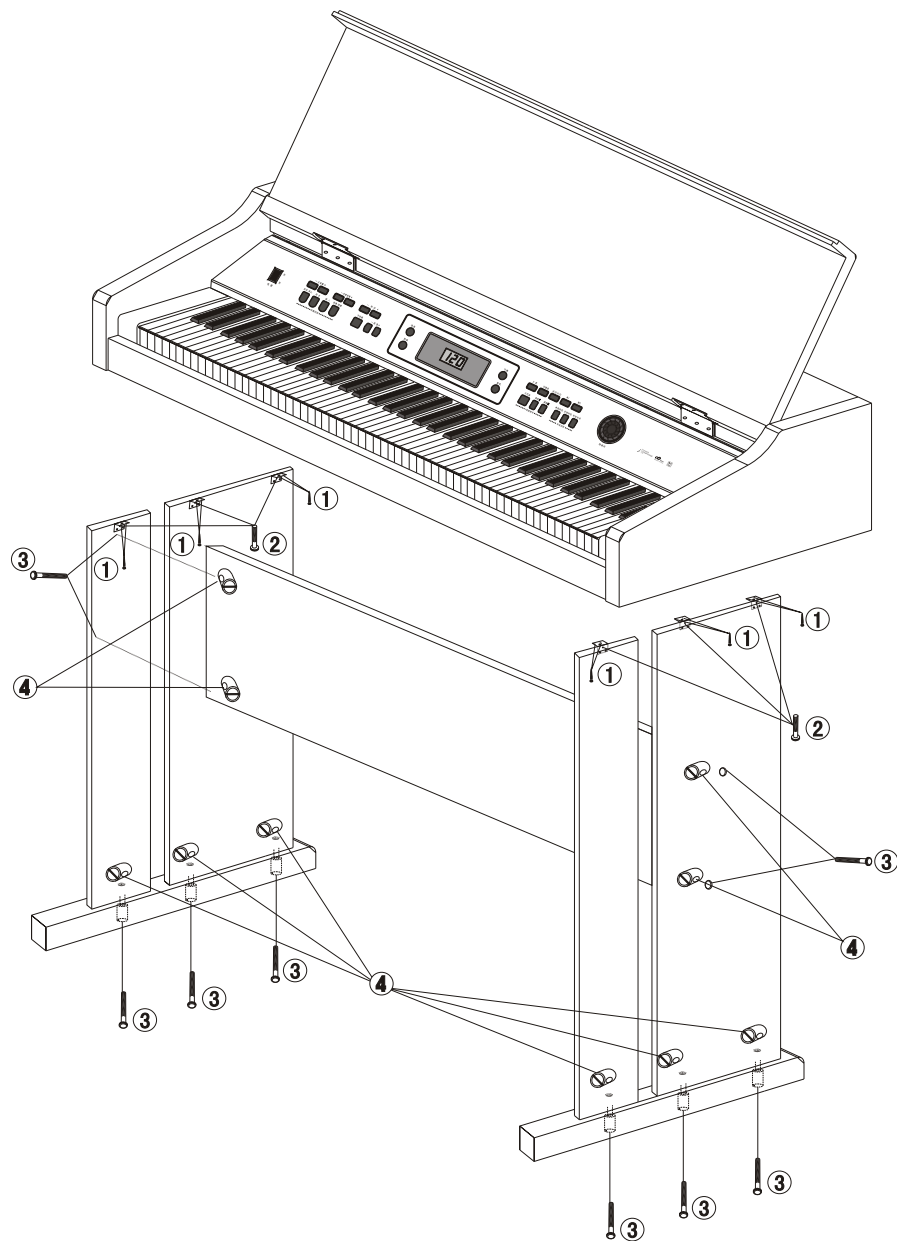

示范曲播放:

按下“示范曲”键播放歌曲，若再次按下示范曲键，则进入下一首歌曲播放。(请参照第11页示范曲对照表)。按“启动/停止”则停止示范曲播放。

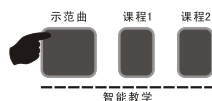
**智能教学:**

1、课程1:按任何一琴键学习时，不管弹奏是否正确，都将发出正确的主旋律音符，并重复它的伴奏。即一键一音方式。

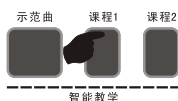

2、课程2:弹奏琴键时，可跟随琴键音符，主音将被遮蔽，如3秒不弹奏，主音量将恢复学习该曲琴键弹奏。

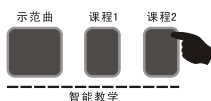

注意:按下此键进入教学功能，再按白键选择不同的歌曲，再按下此键，则退出教学功能，播放过程中按下音色键，调节数据轮可改变当前音色。

琴体安装:

1. 如图所示，首先将立脚组装成一体。分别用6枚M6x50螺钉和榔头螺母紧固。
2. 如图所示，将左、右立脚和左右支撑板与前档板用4枚M6x50螺钉和榔头螺母紧固。
3. 如图所示，将琴体放到底架上，用18枚4X12螺钉跟6枚M6x20螺钉和榔头螺母紧固。

■ 装配零件:

- | | | | |
|---|--|---------|-----|
| ① | | 4x12螺丝 | 18枚 |
| ② | | M6x20螺丝 | 6枚 |
| ③ | | M6x50螺丝 | 10枚 |
| ④ | | 榔头螺母 | 10枚 |
| ⑤ | | 固定角铁 | 6只 |

注:以上请参照第08页标注。

5、颤音:

按下“颤音”键启动颤音功能。此时按黑白键演奏时会产生抖动效果的音调，再按“颤音”键。则退出此功能。

**6、节拍器:**

按下节拍器键，可以发出嘀答的节拍声，有4种节拍可供选择，若再次按“节拍器”键，则进入下一种节拍，LED则有相应的显示。按“启动/停止”键则退出。

**7、数据轮:**

数据轮可以在弹奏本电钢琴时方便的调出自己喜欢的音色或节奏，当转动数据轮时，LED则有相应的显示，以便于快速选出自己想要的音色或节奏。也可以对音量大小进行调节。(先按音量键，再转动数据轮，LED出现相应的显示。)

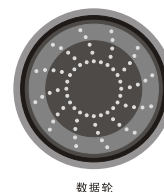
**节奏与节奏相关功能****1、节奏选择:**

本琴有128种节奏供您选择。节奏对照表详见附录表。按下“节奏”键，进入节奏选择功能。LED显示当前节奏编号，选择001~128之间的节奏，用数据轮旋钮来进行选择。

**2、启动/停止功能:**

开机默认，按下此键则播放节奏，再次按下启动/停止键，可退出其它功能。

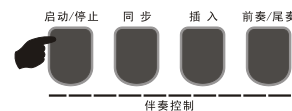

3、同步功能:

按下“同步”键开启同步伴奏功能,按左边19个键则同步启动节奏;如果和弦功能已经启动,此时,在和弦区19个键中按相应键则自动和弦同步启动,如果此前节奏正在播放,按下此键则停止节奏,并开启同步伴奏功能。如果已经启动同步功能,按下此键则退出同步功能。

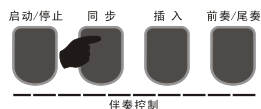

4、插入:

节奏播放中,按下插入键,则插入一段间奏来增强演奏效果,然后继续原节奏演奏。



5、前奏/尾奏:

按下“前奏/尾奏”键,则播放一段前奏,然后转到正常节奏继续播放;在节奏播放过程中,按下“前奏/尾奏”键,则播放一段尾奏后结束。

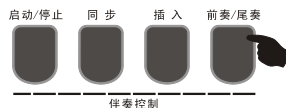

6、速度调节:

按速度“+/-”键,可以调节节奏、节拍器、示范曲的播放速度,调节范围30-240。通电后,预设值为120。



7、伴奏音量调节:

系统默认伴奏音量为16,通过伴奏音量“+/-”键可以调节伴奏音量。调节时,LED有相应显示。同时按下伴奏音量“+/-”键,系统将自动恢复到默认伴奏音量。通电后,预设值为16。



8、和弦音量调节:

系统默认和弦音量为16,通过和弦音量“+/-”键可以调节和弦音量。调节时,LED有相应显示。同时按下和弦音量“+/-”键,系统将自动恢复到默认和弦音量。通电后,预设值为16。



和弦伴奏:

1、单指和弦:

在节奏已经启动的状态下,按下“单指”和弦键,进入单指自动和弦功能,此时在和弦键区1-19键,按下不同的指法,即可听到不同的和弦伴奏。按“启动/停止”则退出。

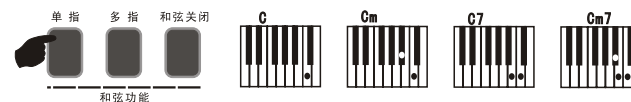

2、多指和弦:

在节奏启动的状态下,按下“多指”和弦键,进入多指自动低音和弦功能,此时在和弦键区1-19键,按下不同的指法,即可听到不同的和弦伴奏。按“启动/停止”则退出。

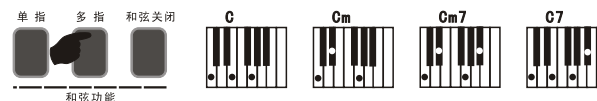

3、和弦关闭:

和弦启动后,按下“和弦关闭”键,和弦伴奏声音停止,节奏继续播放。

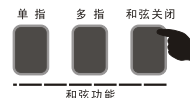

录音功能

1、按下“录音”键,进入录音模式,并发出节拍器的声音,预设值速度为120,此时再按任意琴键或鼓声键即可开始记录。最大录音数为180,当录满之后,节拍器声停止,便无法继续录下一个音符。每次按下此键,都会清除上次记忆并重新进入录音模式。



2、按下“放音”键,就可播放所录的音符。

