

智能门锁使用说书

Instruction manual of intelligent door lock

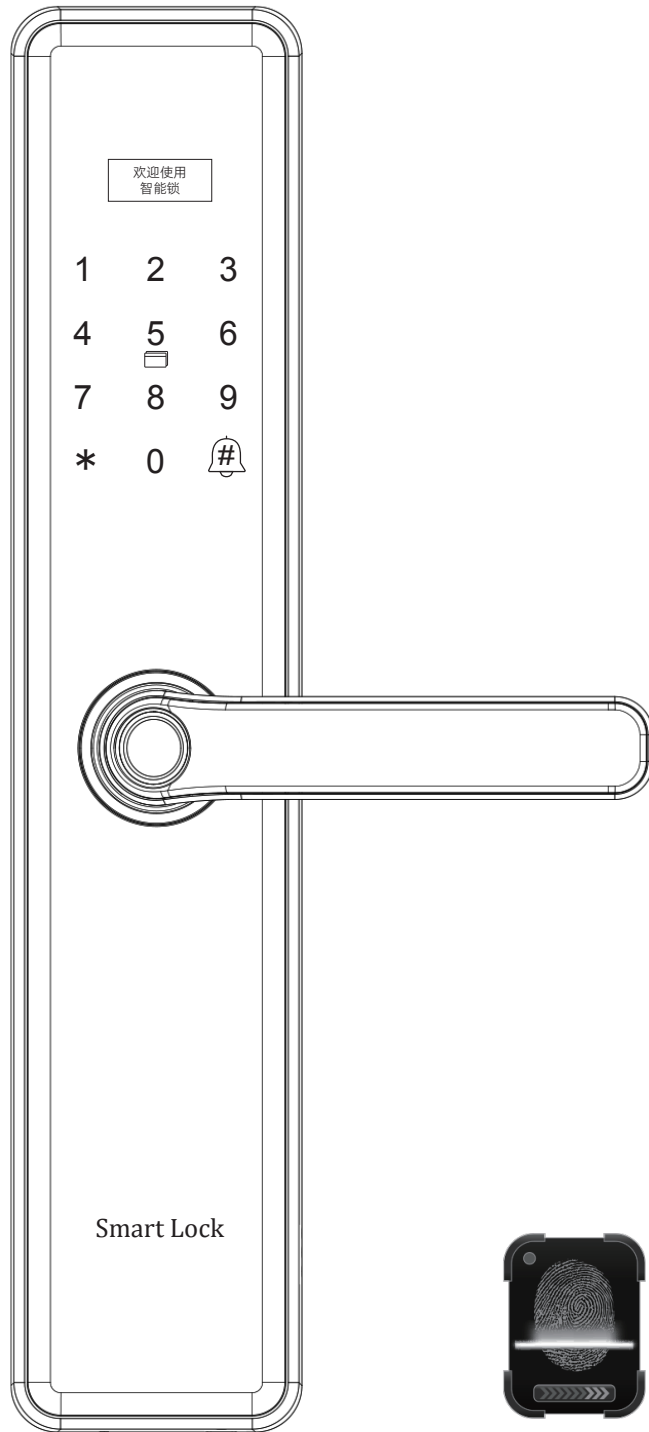

用户手册

- 感谢您购买本产品
- 使用前请仔细阅读本手册
- 请妥善保管本手册，便于今后参考

重要提示：★★★

请务必将应急机械钥匙随身携带
或安置室外安全之处

目 录

概述、使用须知	// 01
配件清单	// 02
技术参数、基本功能	// 03
安装步骤、执手换向示意图及说明	// 04
如何使用您的智能锁	// 05
功能与操作	// 06~07
微信小程序	// 08~09
保修卡、保修条例	//10



▶ 概述

针对住宅、办公室、智能小区的安全防范和现代化管理需求，我们推出了指纹+刷卡+密码门锁模块。采用了先进的指纹识别、非接触式刷卡和密码作为开门钥匙，并且具有多种开门模式可供选择，更灵活、更方便、更安全！

▶ 使用须知

- 1、使用本产品时请保持手指清洁。
- 2、刚出厂的门锁经初始化后即为新锁(为常开模式)，任何指纹，初始密码123456+#，卡片都可以打开。
- 3、在开门时如门锁电压不足，锁会发出报警声，请及时更换电池。
- 4、指纹采集窗使用一段时间后，表面会有污垢，有可能会影响正常使用，请保持指纹窗口日常清洁。
- 5、请不要用腐蚀性物质清洁锁面，以免破坏锁面保护层，影响锁表面光泽。
- 6、当指纹/卡片/密码无法开门时，可用机械钥匙开门，请妥善保管机械钥匙。

温馨提示：

安装前请准备好切割机1台，十字螺丝刀1把，钳子1把，5号电池4节。

▶ 配件清单

*请在拆开包装箱后按以下清单仔细核对如发现有缺漏,请及时向厂家或代理商索要。

序列	名称	数量	配置	备注
01	前主板 (主机)	1	<input checked="" type="checkbox"/>	标配
02	后面板 (主机)	1	<input checked="" type="checkbox"/>	标配
03	胶垫	2	<input checked="" type="checkbox"/>	标配
04	超C级防盗锁芯	2把钥匙	<input checked="" type="checkbox"/>	标配
05	原厂配件包	1	<input checked="" type="checkbox"/>	标配
06	电子版用户手册	1	<input checked="" type="checkbox"/>	标配
07	合格证	1	<input checked="" type="checkbox"/>	标配
08	电池	1或2	<input type="checkbox"/>	非标配
09	感应卡	2	<input checked="" type="checkbox"/>	标配
10	锁体非标配	大霸王锁体	<input type="checkbox"/>	非标配
11		大圆头锁体	<input type="checkbox"/>	非标配
12		小方头锁体	<input type="checkbox"/>	非标配

▶ 技术参考

名称	指纹读头	分辨率	验证时间	开门方式	指纹+密码+卡片	高低温环境 (°C)
参数描述	半导体指纹采集仪	500dpi	< 1S	指纹.密码.卡片.	125组	-20°C ~ 70°C
供电	工作电流	待机电流	拒真率	识假率	指纹比对方式	低电量报警
6V DC	200MA	≤50uA	0.01	0.0001	1: N	4.8V

▶ 基本功能

- 01、本产品拥有分级权限管理功能，系统将用户类型分成：管理员、普通用户和宾客用户，管理员权限除了开门权限，还拥有系统菜单的管理权限；普通用户只具有开门权限。系统将他们存储在不同的区域便于管理。管理员区可以允许最多存储指纹、密码和IC卡共5组。普通用户指纹、密码、卡共120组，指纹最大容量100组。(含管理员5组)
- 02、确认键为“#”，返回键为“*”。
- 03、初始状态下管理员密码为“123456”，每条密码可以设置6-10位数字。
- 04、每枚指纹、每组密码和每张卡都对应的3位的ID号，便于单个删除。
- 05、在用密码和指纹或感应卡开锁时，连续输入错误超过5次，键盘锁定3分钟，3分钟内系统不响应任何操作。
- 06、防窥视密码保护功能：为了避免他人窥视，在输入密码时，可以在有效密码前后添加任何数字（总长不超过20位）仍可验证成功开锁。
- 07、初始状态：出厂的初始密码为：“123456+#”，输入“123456+#”即可开门。录入管理员信息后，初始密码“123456”将自动删除。
- 08、记录查询：记录存量数为511条，记录号由001-511，当记录满了之后新增记录会删除最早的记录，顺序查询显示最近一次开锁记录。

安装步骤

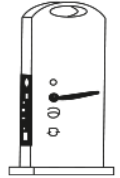
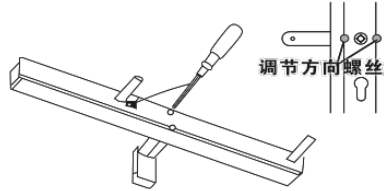
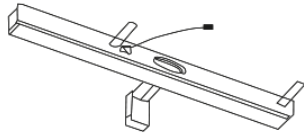
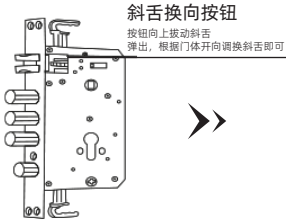

1 锁舌换向: 根据开门方向调整锁舌方向, 随手将锁体放入门框内, 挂好天地钩 (木门安装无此步骤)

2 安装连接杆: 将两个连接杆在前面板安装到位 (根据门厚选择连接杆)

3 前面板手柄换向根据开门方向调整手柄方向, 用十字起子调整固定手柄。执手离合器附件根据执手方向打到位 (如图所示)

4 方条插入锁体, 从门外至门内 (短的一方朝向前面板, 长的一方插好弹簧, 再插入锁体)

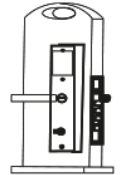
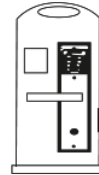
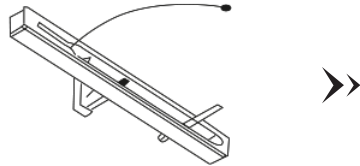
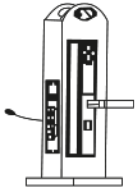

5 将前面板的电源线从锁芯位穿入门内, 扣上前面板。

6 后面板排线与前面板排线相对应的连接好, 然后将线塞入门框内部, 千万不要压线, 以免导致不必要的故障!

7 拧上后面板上下两个螺丝, 短的螺丝在上, 长的在下! 装上电池, 盖上电池盖, 智能锁安装成功。

8 上提下压内外执手, 保险旋钮, 机械钥匙检查各部位是否连接完好。

执手换向示意图及说明

后面板

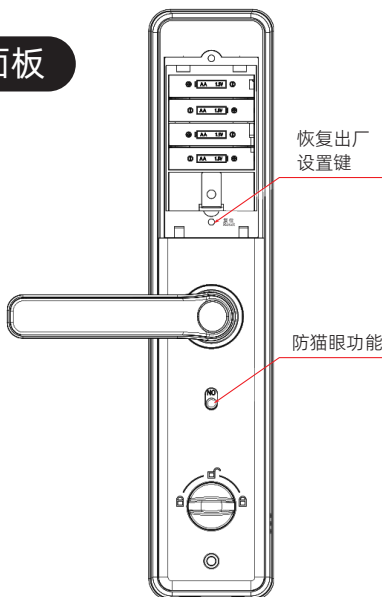

前面板

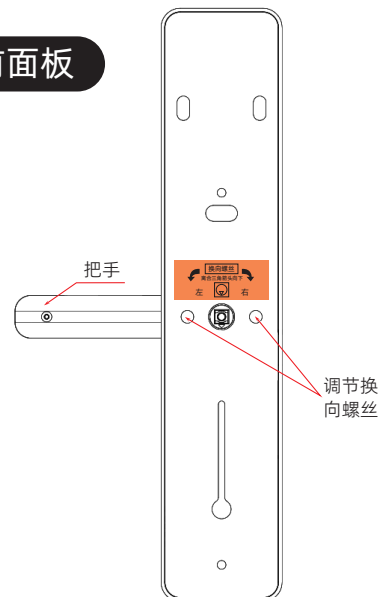

如何使用您的智能锁

1 指纹开锁

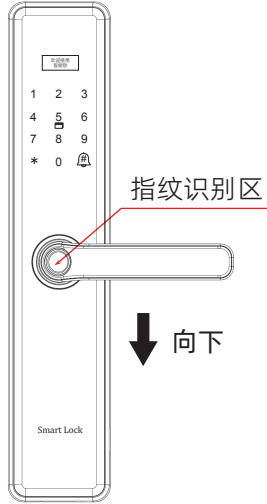

01. 同上操作给锁上电
02. 将手指(已添加的)以正确的方式放在 指纹采集器上, 语音提示“已开锁” 向下转动执手开锁。

指纹正确使用方法

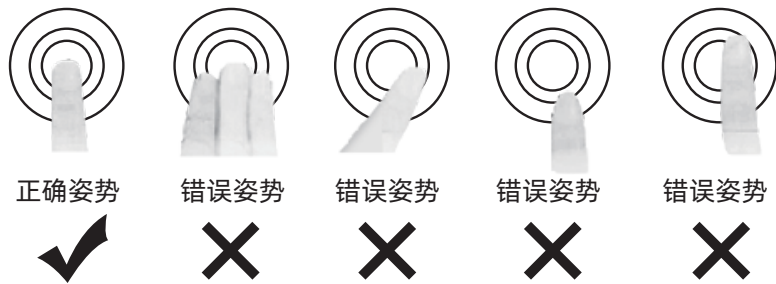

2 密码开锁

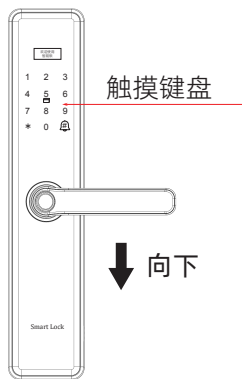

1. 用手指在键盘, 上任意键滑动给锁上电。
2. 输入已录入的密码, 按#确认, 语音提示“已开锁”。
3. 向下转动执手开锁。

3 机械钥匙开锁

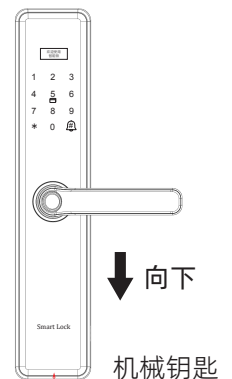

若出现忘记密码, 电池电量耗尽或系统无法运作等紧急情况, 可使用备用机械钥匙开锁。把机械钥匙插入锁孔旋转。

无需担心密码被偷窥

防窥虚位密码, 可在正确密码前后前后随机输入, 不怕窥视偷看, 众目睽睽下也能从容不迫。

4 门锁定

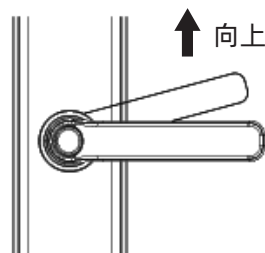

1. 外部锁定室外执手向, 上旋转锁定。
2. 内部锁定室内执手向, 上旋转锁定。
3. 内部反锁按钮, 进行反锁。

5 防猫眼开关

1. 室内面板执手下方防猫眼开关往上拨, 防猫眼功能关闭状态。
2. 防猫眼开关往下拨到位, 防猫眼功能开启。执手分离状态, 此时门内执手不能开门。

防猫眼开关

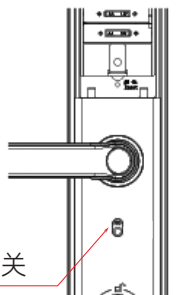

操作与功能

菜单简易示意图

触摸启动

按“* + #”进入菜单界面

初始密码为“123456”按#确认

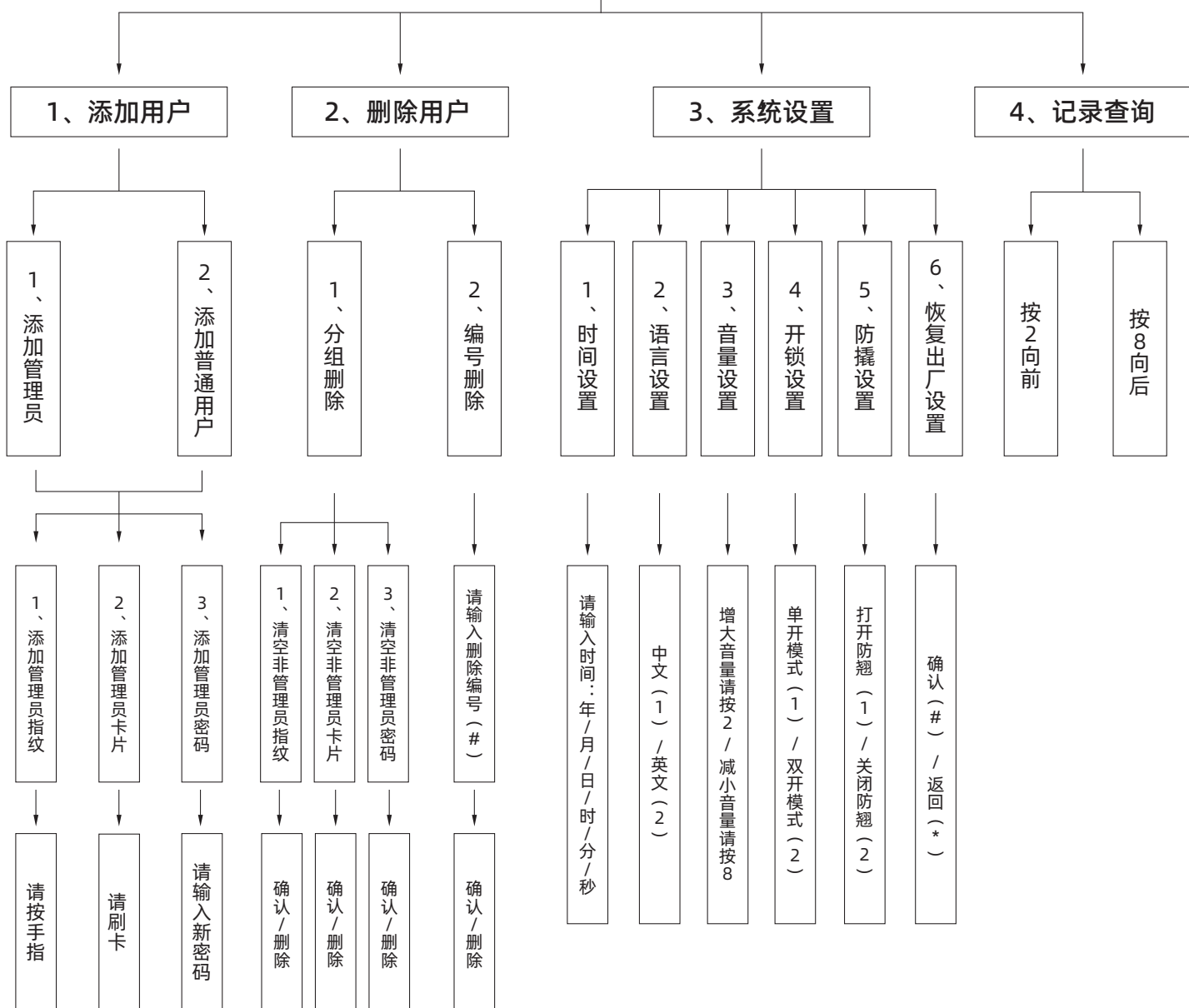

▶ 操作与功能

注意事项

- 1、添加用户：首次进入系统只能添加管理员指纹、密码、卡片（可连续添加）
- 2、删除用户：分组删除无法删除管理员用户，按编号删除无法删除当前管理员用户
- 3、时间设置：更换电池后需要重新设置时间
- 4、语言设置：该处选择语言后，恢复出厂设置也不会恢复到默认的语言设置
- 5、开锁设置：系统只支持普通用户双重认证（管理员和临时用户不需要进行双重认证）
- 6、恢复出厂设置：恢复出厂设置后用户数据将全部清空（请谨慎操作）

恢复出厂设置教程

长按后锁面Reset键同时上电池，（显示屏显示：初始化中.....）5秒后系统进入初始化状态（提示一声警报声）初始化成功，所有开锁信息和记录都将清空。成功后初始密码为“123456”（使用指纹、卡片或初始密码）。

设置常开模式

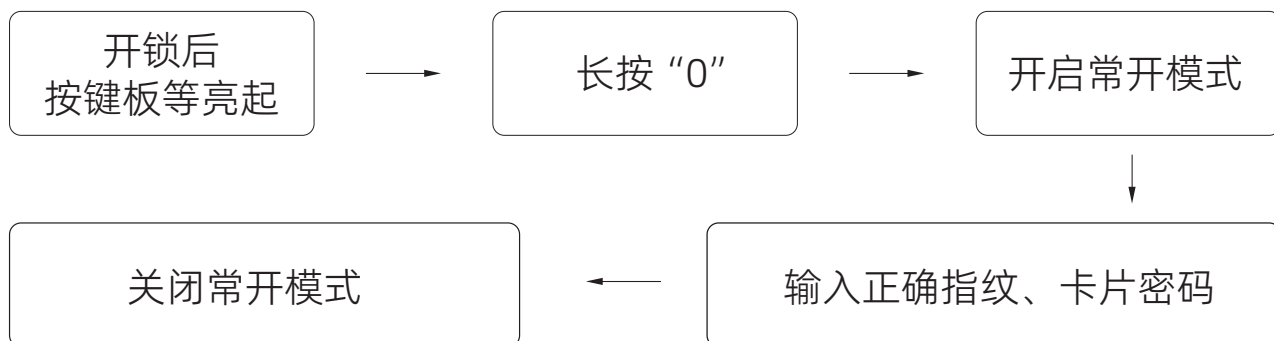

微信小程序

一、门锁时间与手机时间同步

门锁时间设置如下门锁上电，先按 * 号键再按 # 号键进入门锁菜单界面。
如下图所示：



设置门锁上的时间与手机上的时间一致，然后保存。

二、设置管理员密码

门锁上电，先按*号键再按#号键进入门锁菜单界面。
如下图所示：

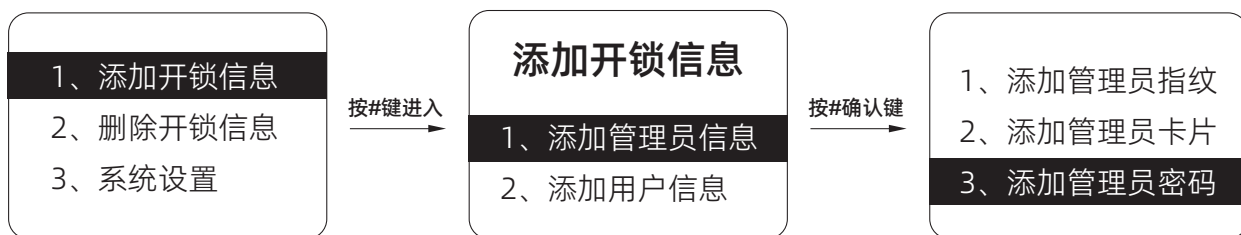

设置门锁上的管理员密码，然后保存。

▶ 微信小程序

三、通过二维码或微信搜索“锁秘”应用程序



四、通过微信小程序获取临时密码然后生成密码
可以通过微信的方式对外发送，临时密码生成后的有效时间是10分钟左右。



▶ 保修卡

非常感谢您对我公司的信赖和支持，为了更好地体现我公司的服务承诺，以便存档建立您的个人档案，让您享受便捷、周到、贴心的服务，免除您的后顾之忧。衷心希望我们的产品和服务能为您缔造更优质的生活。

产品信息

产品型号		购买日期		出厂编号	
购买地点					
购买价格		发票号码			

用户信息

用户姓名		电话		邮编	
用户地址					
维修内容					
您的建议					

▶ 保修条例

- 1: 产品出厂包装均配有此说明书及保修卡，用户安装好后请填写好保修卡内容并妥善保管，以作保修凭证。
- 2: 本产品，一年内全保。
- 3: 以下不属于保修范围：
 - A. 意外因素或人为行为及外力造成损坏(包括暴力撬坏，输入不适合的电压等)
 - B. 自然灾害等不可抗力（如地震，火灾，水灾等）原因。
- 4: 对于保修范围外，我们将收取费用（收费标准=技术服务费+ 路费+更换零件费）
- 5: 产品出现故障时，请向当地经销商求修，并写具体地址、姓名、电话及故障现象。