



WP2008

使用说明书

电子钢琴
Digital Piano



杭州爱尔科乐器有限公司

地址:浙江省杭州市萧山区闻堰街道长安村祥大房388号

电话:0571-82302983

传真:0571-82301287

邮编:311258

杭州爱尔科乐器有限公司

目录

面板控制及显示说明	1
左面板.....	1
LCD液晶显示.....	2
右面板.....	2
后面板.....	3
安装	4
演奏前的准备	6
电源供电.....	6
连接耳机.....	6
连接音频设备.....	6
连接电脑.....	6
连接到其它设备.....	7
连接踏板.....	7
连接USB设备.....	7
电源开关.....	8
调节主音量.....	8
演奏各种乐器音色	8
选择并演奏音色（主音色）.....	8
演奏两种音色（双音色）.....	8
下音色.....	9
力度响应.....	9
钢琴演奏模式.....	9
节拍器.....	10
演奏各种风格伴奏	10
演奏自动伴奏（只演奏打击乐声部）.....	10
演奏自动伴奏（所有声部）.....	10
伴奏段落.....	11
演奏不同的伴奏段落.....	11
伴奏音量控制.....	11
速度.....	12
数码效果	12
调音台	12
功能菜单	13
音调设置.....	13
键盘分离点设置.....	13
节拍种类设置.....	13
节拍器音量设置.....	14
混响深度设置.....	14
合唱深度设置.....	14
MIDI接收设置.....	14
MIDI发送设置.....	14
恢复出厂设置	15
面板注册记忆设置	15
将设置保存到状态记忆.....	15
调出注册记忆.....	15
选择记忆库.....	15

技术规格

■执行标准

- GB/T13837-2012 GB17625.1-2012
GB8898-2011

■复音数

- 128

■键盘

- 88标准键，带力度响应

■显示

- LCD显示

■音色

- 360种音色

■节奏

- 160种自动伴奏

■示范曲

- 80首示范曲

■效果控制

- 力度、数码效果、双音色、下音色、功能菜单、调音台

■录音

- 单轨、多轨及组合录音

■其他功能

- 伴奏音量、音分控制、MP3功能

■和弦控制

- 自动低音和弦

■状态记忆

- 双记忆组，八个位置存储，可存储音色声部，效果伴奏数据

■脚踏板

- 弱音脚踏、后延音踏板、延音脚踏

■外接插孔

- DC电源接口、USB(MP3)接口、音频输出、踏板接口、MIDIIN/OUT接口、USB(MIDI)接口

■音准

- ≤3音分

■规格

- 151.5X65.8X39.8CM

■重量

- 49.35Kg

■电源适配器

- DC12V,2A

■随机附件

- 电源适配器、歌谱架、说明书

录制自己的歌曲.....	16
开始录音.....	16
停止录音.....	17
回放已录制的歌曲.....	17
删除已录制的歌曲.....	17
播放及控制歌曲.....	17
欣赏歌曲.....	17
歌曲控制.....	18
歌曲学习模式.....	18
MP3播放.....	19
音色列表.....	20
节奏列表.....	26
歌曲列表.....	29
技术规格.....	31

面板控制及显示说明

左面板



1. 【电源】开关
打开/关闭电源。
2. 【音量】推钮
调节主音量大小。
3. 【学习】按钮
进入学习模式。
4. 【数码效果】按钮
打开或关闭数码效果。
5. 【速度+/-】按钮
调节当前速度。
6. 【伴奏音量+/-】按钮
调节伴奏音量。
7. 【调音台】按钮
进入调音台菜单。
8. 【功能菜单】按钮
进入功能菜单。
9. 【左手】按钮
选择学习歌曲的左手声部。
10. 【双音色】按钮
打开或关闭双音色功能。
11. 【右手】按钮
选择学习歌曲的右手声部。
12. 【下音色】按钮
打开或关闭下音色功能。
13. 【启动/停止】按钮
启动或停止播放伴奏。
14. 【同步启动】按钮
打开/关闭同步启动功能。
15. 【插入A】按钮
插入变奏A。
16. 【插入B】按钮
插入变奏B。
17. 【前奏/尾奏】按钮
播放自动伴奏的前奏/尾奏。
18. 【钢琴】按钮
打开或关闭钢琴演奏模式。
19. 【节拍器】按钮
打开或关闭节拍器。
20. 【自动低音和弦】按钮
切换选择和弦的模式。
21. 【力度】按钮
选择键盘力度曲线。
22. LCD显示屏幕
显示关于此设备所有的重要设定信息。

在歌曲模式下:

13. 【⏮】按钮
启动或停止播放歌曲。
14. 【⏸】按钮
暂停播放或继续播放歌曲。
15. 【⏪】按钮
快退播放歌曲。

歌曲一览表

分类	序号	英文全称	中文名称
爵士与融合	41	Guitar & Saxphone	吉他与萨克斯
爵士与融合	42	The Hip Hop's Night	HIP HOP之夜
爵士与融合	43	Blue Lunch	忧郁的午餐
爵士与融合	44	Cobweb	蛛丝
爵士与融合	45	Wine	酒
爵士与融合	46	Jazz Old Man	爵士老人
爵士与融合	47	Dark Eyes	深眸的眼睛
爵士与融合	48	Carlos	卡洛丝
爵士与融合	49	Sad	忧伤
爵士与融合	50	The Jazz	爵士
钢琴曲	51	Fur Elise	致爱丽丝
钢琴曲	52	Military March	军队进行曲
钢琴曲	53	Habanera	哈巴涅拉
钢琴曲	54	Minuet	小步舞曲
钢琴曲	55	Austria Variation	奥地利民歌变奏曲
钢琴曲	56	Old Macdonald Had A Farm	老迈克唐纳的农场
钢琴曲	57	Wedding March	婚礼进行曲
钢琴曲	58	2-Part Invention #13 In A Minor.B.W. Iii	二部创意曲
钢琴曲	59	Minuet In G	G大调小步舞曲
钢琴曲	60	Turkish March	土耳其进行曲
钢琴曲	61	Hey Diddle Diddle	嘿, 快摇、快摇
钢琴曲	62	Italian Polka	意大利波尔卡
钢琴曲	63	Moseta Dance	莫斯塔舞曲
钢琴曲	64	Bulie Dance	布丽亚舞曲
钢琴曲	65	Waltz in A Flat Op.39 No.15	降A调华尔兹作品39第十五号
钢琴曲	66	Wild Rose	致野玫瑰
钢琴曲	67	Away In A Manger	马槽歌
钢琴曲	68	Jack & Jill	杰克和吉尔
钢琴曲	69	Angles We Have Heard On High	天使桂音歌
钢琴曲	70	Waltz	小圆舞曲
钢琴曲	71	Did You Ever See A Lassie	你见过蕾西吗
钢琴曲	72	Chopsticks	筷子
钢琴曲	73	Four Little Swans	四小天鹅
钢琴曲	74	Old France	老法国人
钢琴曲	75	Jesus Saviour Pilot Me	耶稣 请指引我
钢琴曲	76	Eclogue	牧歌
钢琴曲	77	Santa Claus Is Coming To Town	圣诞老人
钢琴曲	78	Brave Cavalier	勇敢的骑士
钢琴曲	79	America The Beautiful	美丽的美国
钢琴曲	80	Music Box Dancer	音乐盒舞者

歌曲一览表

分类	序号	英文全称	中文名称
民谣与乡村	1	Jambalaya	什锦菜
民谣与乡村	2	Ding! Dong! Merrily On High	快乐的叮咚
民谣与乡村	3	Battle Hymne Of The Republic	国颂之战
民谣与乡村	4	The Old Gray Mare	老灰马
民谣与乡村	5	American Patrol	美国巡逻兵
民谣与乡村	6	Christmas Is Coming	圣诞节降临
民谣与乡村	7	Sippin' Cider Through A Straw	森林中的狗熊
民谣与乡村	8	Christmas Sound	圣诞节之声
金曲与流行	9	On London Bridge	伦敦桥
金曲与流行	10	Are You Lonesome Tonight	今夜寂寞吗
金曲与流行	11	Der Deitcher's Dog	德奇尔的小狗
金曲与流行	12	Joy To The World	欢乐的世界
金曲与流行	13	Silent Night	平安夜
金曲与流行	14	Ave Maria	圣母颂
金曲与流行	15	Five Hundred Miles	五百英里
金曲与流行	16	Happy New Year	新年好
金曲与流行	17	It's Beginning To Look A Lot Like Christmas	婚礼进行曲
金曲与流行	18	Jeanie With The Light Brown Hair	棕发的珍妮
金曲与流行	19	My Bonnie	我的鲍尼
金曲与流行	20	Song Of The Pearlfisher	采珠人之歌
古典	21	Swan	天鹅
古典	22	Prelude To Act 2 (Swan Lake)	天鹅湖第2幕前奏曲
古典	23	Valse (Swan lake)	天鹅湖圆舞曲
古典	24	The Happy Farmer	快乐的农夫
古典	25	The Sleeping Beauty	睡美人
古典	26	La Traviata	茶花女
古典	27	Wiegenlied	勃拉姆斯的摇篮曲
古典	28	Mov.2 Adagio Non Troppo Piano Sonata No.9 In D	钢琴奏鸣曲
古典	29	Mov.1 Andante Grazioso Piano Sonata No.11 In A [Alla TurSonata11ca]	钢琴奏鸣曲11号
古典	30	Prelude In C	C调前奏曲
古典	31	Chinese Dance	中国舞曲
古典	32	Emperors Waltz	皇帝圆舞曲
古典	33	March Militaire	军队进行曲
古典	34	Symphony No.40	交响乐40号
爵士与融合	35	ShanZhaShu	山楂树
爵士与融合	36	You Are My Sunshine	你是我的阳光
爵士与融合	37	June Samba	六月的桑巴
爵士与融合	38	Funk	芬克
爵士与融合	39	I Can.....	我会
爵士与融合	40	Sea Shore	海涛

LCD液晶显示

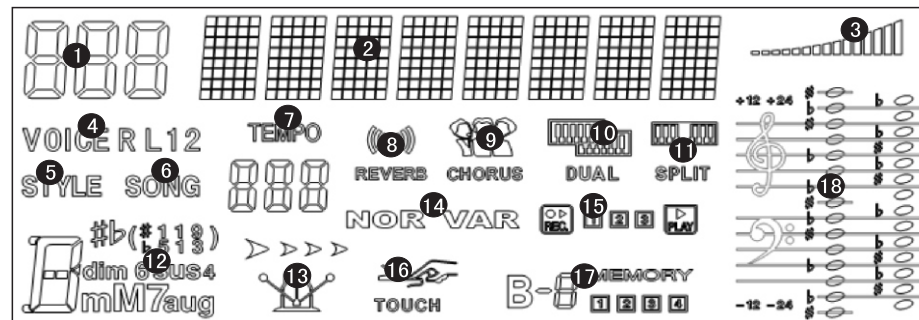

1. 数码显示区
2. 字符显示区
3. 音量
4. 音色选择
5. 节奏选择
6. 歌曲
7. 速度
8. 混响
9. 合唱
10. 双音色
11. 键盘分离
12. 和弦显示区
13. 节拍器
14. 插入A/插入B
15. 录音/播放
16. 力度
17. 状态记忆
18. 五线谱显示区

右面板

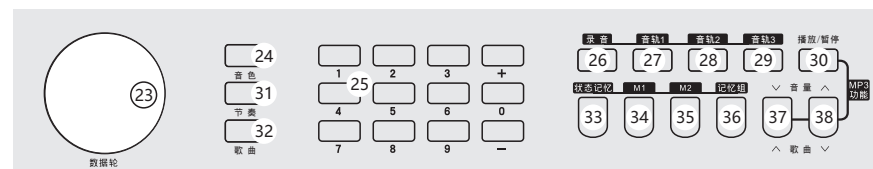

23. 数据轮
调整参数。
24. 【音色】按钮
切换到音色功能状态。
25. 【数字/加减】按钮
调整参数。
26. 【录音】按钮
启动录音功能。
27. 【音轨1】按钮
录音时选择音轨1。
28. 【音轨2】按钮
录音时选择音轨2。
29. 【音轨3】按钮
录音时选择音轨3。
30. 【播放/暂停】按钮
播放/暂停MP3。
31. 【节奏】按钮
切换到节奏功能状态。
32. 【歌曲】按钮
切换到歌曲功能状态。
33. 【状态记忆】按钮
保存面板设置状态。
34. 【M1】按钮
快速调用面板设置1。
35. 【M2】按钮
快速调用面板设置2。
36. 【记忆组】按钮
切换记忆组。
37. 【歌曲/音量】按钮
切换到上一曲MP3。
长按减小MP3播放音量。
38. 【歌曲/音量】按钮
切换到下一曲MP3。
长按增大MP3播放音量。

后面板

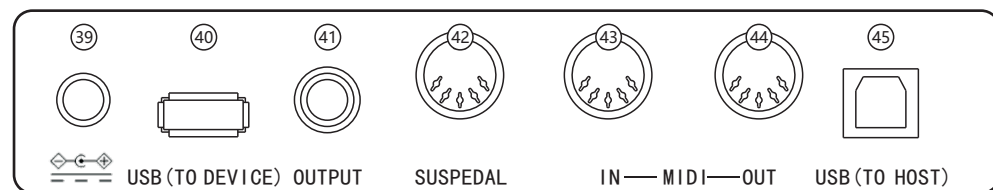

39.外接电源接口

连接到外接电源适配器。

40.USB(MP3)设备接口

41.音频输出接口

连接到外部音频设备。

42.踏板输入接口

连接到踏板。

43.MIDI IN 接口

接收外部MIDI设备或电脑发送的MIDI信息。

44.MIDI OUT 接口

将本琴上的数据通过这个接口发送给电脑或MIDI设备。

45.USB (MIDI)接口

节奏一览表

分类	序号	英文全称	中文名称
乡村乐	125	Country Pop 1	乡村流行1
乡村乐	126	Bluegrass 1	蓝草1
乡村乐	127	Country 8Beat	乡村8拍
乡村乐	128	Modern Country	现代乡村
乡村乐	129	Country Pop 2	乡村流行2
乡村乐	130	Bluegrass 2	蓝草2
乡村乐	131	2/4 Country	2/4拍乡村
乡村乐	132	Country Quick Steps	乡村快步舞
乡村乐	133	Country Folk	乡村民谣
乡村乐	134	Country Shuffle	乡村滑步舞
拉丁与拉丁舞曲	135	Bossa Nova	波萨诺瓦
拉丁与拉丁舞曲	136	Latin	拉丁
拉丁与拉丁舞曲	137	Tikitikita	踢踢踏
拉丁与拉丁舞曲	138	Lambada	兰巴达舞
拉丁与拉丁舞曲	139	Pop Cha Cha 1	流行恰恰1
拉丁与拉丁舞曲	140	Pop Cha Cha 2	流行恰恰2
拉丁与拉丁舞曲	141	Salsa 2	萨尔沙2
华尔兹与传统音乐	142	Waltz	华尔兹
华尔兹与传统音乐	143	Old Waltz	老式华尔兹
华尔兹与传统音乐	144	English Waltz	英式华尔兹
华尔兹与传统音乐	145	German Waltz	德式华尔兹
华尔兹与传统音乐	146	ViennaWaltz	维也纳华尔兹
华尔兹与传统音乐	147	Slow Waltz 2	慢华尔兹2
华尔兹与传统音乐	148	Jazz Waltz	爵士华尔兹
华尔兹与传统音乐	149	Polka	波尔卡
华尔兹与传统音乐	150	March	进行曲
中国民谣	151	Chinese R&B 1	中国节奏布鲁斯1
中国民谣	152	GuangXi Folk	广西民谣
中国民谣	153	Chinese Folk 1	中国民谣1
中国民谣	154	NeiMeng Folk	内蒙民歌
中国民谣	155	JiangNan Folk1	江南民谣1
中国民谣	156	XinJiang Folk	新疆民歌
中国民谣	157	YangGe	秧歌
中国民谣	158	YunNan	云南
中国民谣	159	Jubilance	喜洋洋
中国民谣	160	GuangDong	广东

节奏一览表

分类	序号	英文全称	中文名称
摇滚	63	Soft Rock	软摇滚
摇滚	64	Easy Rock	简易摇滚
摇滚	65	New Shuffle	新滑步舞
摇滚	66	Rock Hip Hop	摇滚嘻哈
摇滚	67	Rock & Roll 1	摇滚乐1
摇滚	68	Rock & Roll 2	摇滚乐2
舞厅	69	Tango 1	探戈1
舞厅	70	Spain Matador	西班牙斗牛舞
舞厅	71	Twist 1	扭摆舞1
舞厅	72	Big Band Fox	大乐队狐步
舞厅	73	Tango 2	探戈2
舞厅	74	Slow Fox	慢狐步
舞厅	75	Slow Waltz 1	慢华尔兹1
舞厅	76	Swing Fox	摇摆狐步
舞厅	77	Salsa 1	萨尔沙舞曲1
舞厅	78	Cha Cha 1	恰恰1
舞厅	79	Cha Cha 2	恰恰2
舞厅	80	Beguine 1	贝圭英1
舞厅	81	Beguine 2	贝圭英2
舞厅	82	Rumba 1	伦巴1
舞厅	83	Samba 1	桑巴1
舞厅	84	Jive	牛仔舞
舞厅	85	Fox Trot	狐步舞
舞曲	86	Techno 1	技术舞曲1
舞曲	87	Hip Hop 1	嘻哈1
舞曲	88	Dream Dance	梦幻舞曲
舞曲	89	House	豪斯舞曲
舞曲	90	Down Beat	节拍舞曲
舞曲	91	Progressive	锐舞
舞曲	92	Rap 1	说唱1
舞曲	93	Disco	迪斯科
舞曲	94	Soft Disco	软迪斯科
舞曲	95	Disco Party	迪斯科聚会
舞曲	96	70's Disco	70年代迪斯科
舞曲	97	Club Dance	俱乐部舞曲
舞曲	98	Euro Dance	欧式舞曲
舞曲	99	Hip Hop 2	嘻哈2
灵魂乐与芬克	100	Funk 1	芬克1
灵魂乐与芬克	101	Classic Funk	经典芬克
灵魂乐与芬克	102	Gospel Swing	摇摆福音
灵魂乐与芬克	103	Gospel	福音
灵魂乐与芬克	104	Funk 2	芬克2
灵魂乐与芬克	105	Electric Funk	电子芬克
灵魂乐与芬克	106	Groove Funk	动感芬克
灵魂乐与芬克	107	Cool Funky	冷芬克
灵魂乐与芬克	108	Jazz Funk	爵士芬克
灵魂乐与芬克	109	Groove	动感
灵魂乐与芬克	110	Soul	灵歌
灵魂乐与芬克	111	Hip Hop Beat	嘻哈节拍
灵魂乐与芬克	112	R&B	节奏与布鲁斯
灵魂乐与芬克	113	Soul Beat	灵歌节拍
摇摆与爵士	114	Latin Jazz 1	拉丁爵士1
摇摆与爵士	115	Big Band	大乐队1
摇摆与爵士	116	Dixieland 1	迪西兰爵士1
摇摆与爵士	117	Broadway Big Band	百老汇大乐队
摇摆与爵士	118	Swing	摇摆舞
摇摆与爵士	119	Latin Jazz 2	拉丁爵士2
摇摆与爵士	120	Fusion	融合乐
摇摆与爵士	121	Acid Jazz	酸爵士
摇摆与爵士	122	Cool Jazz Ballad	冷爵士叙事曲
摇摆与爵士	123	Swing Shuffle	摇摆滑步舞
摇摆与爵士	124	Big Band Medium	大乐队2

装配零件

- ①  M6螺丝塑料盖帽 8个
- ②  TM6*50 螺丝 14枚
- ③  TM6*20螺丝 6枚
- ④  锤子螺母 10个
- ⑤  M6梅花手柄螺丝 1个

琴体安装

- 1、把1个M6梅花手柄螺丝装在塑料脚踏盒上。
- 2、把10个锤子螺母分别压入左右边板、左右边柱和连接板对应孔内。
- 3、把左右边板和左右边柱与落地脚用6枚TM6*50的螺丝连接起来。
- 4、把左右边板与连接板用4枚TM6*50的螺丝分别穿过4个M6螺丝盖帽连接起来，并分别把螺丝盖帽盖上。
- 5、把边板和脚踏组件用4枚TM6*50的螺丝分别穿过4个M6螺丝盖帽连接起来，并分别把螺丝盖帽盖上。
- 6、将琴体放在琴架上用6枚TM6*20的螺丝连接起来。
- 7、将琴架的脚踏连接线另一端插入琴体后插塑料板上的脚踏插座孔内。

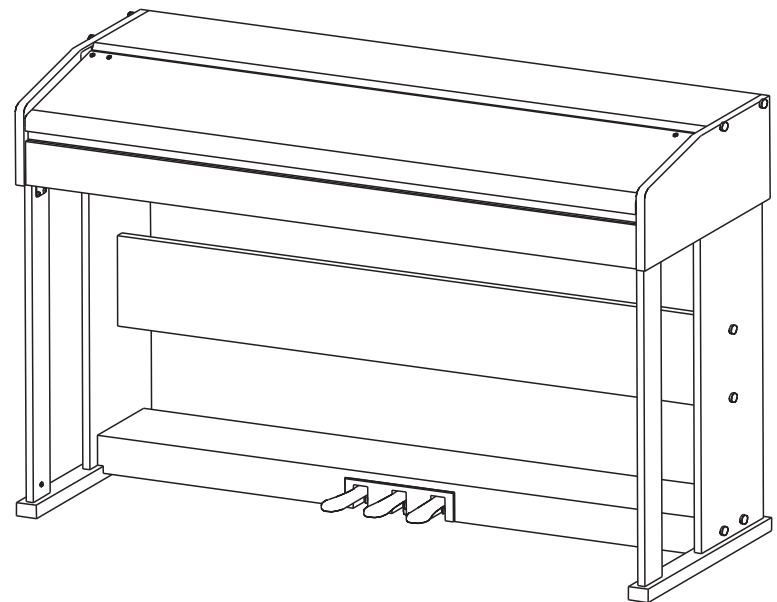

节奏一览表

分类	序号	英文全称	中文名称
8节拍	1	8Beat Piano	8拍钢琴
8节拍	2	8Beat 1	8拍1
8节拍	3	8Beat Shuffle	8拍滑步舞
8节拍	4	Guitar Pop 1	吉他流行8拍1
8节拍	5	8Beat Hip Hop	8拍嘻哈
8节拍	6	8Beat R&B	8拍节奏与布鲁斯
8节拍	7	8Beat Pop	流行8拍
8节拍	8	Pop Funk 1	流行芬克8拍1
8节拍	9	Rhythm & Beat 1	节奏与8拍1
8节拍	10	8Beat Disco 1	迪斯科8拍1
8节拍	11	8Beat Rock	摇滚8拍
8节拍	12	8Beat 2	8拍2
8节拍	13	Sweet Beat	甜蜜8拍
8节拍	14	8Beat Dance	8拍舞曲
8节拍	15	8Beat 3	8拍3
8节拍	16	60's 8Beat	60年代8拍
16节拍	17	16Beat 1	16拍1
16节拍	18	16Beat Funk 1	16拍芬克1
16节拍	19	16Beat Ballad 1	16拍叙事曲1
16节拍	20	16Beat R&B	16拍节奏与布鲁斯
16节拍	21	Pop 16Beat 1	流行16拍1
16节拍	22	16Beat Dance	16拍舞曲
16节拍	23	16Beat 2	16拍2
16节拍	24	Modern 16Beat	现代16拍
16节拍	25	16Beat Hot	热16拍
16节拍	26	16Beat Modern	现代16拍
16节拍	27	16Beat 3	16拍3
16节拍	28	Cool Beat	冷16拍
16节拍	29	16Beat Ballad 2	16拍叙事曲2
16节拍	30	16Beat 4	16拍4
16节拍	31	Pop Shuffle	流行滑步舞
流行乐	32	Pop Rock 1	流行摇滚1
流行乐	33	Pop Dance 1	流行舞曲1
流行乐	34	Pop Fusion	流行融合
流行乐	35	Analog Night 1	模拟之夜1
流行乐	36	6/8 Pop	6/8流行
流行乐	37	Brit. Pop 1	英式流行1
流行乐	38	Brit. Pop 2	英式流行2
流行乐	39	Pop Hit	流行打击
流行乐	40	Fusion Shuffle	融合滑步舞
流行乐	41	Pop Beat	流行节拍
流行乐	42	Soft Beat	软节拍
流行乐	43	60's Pop	60年代流行
流行乐	44	Sting Latin	斯丁拉丁
民谣	45	R&B Ballad 1	节奏与布鲁斯叙事曲1
民谣	46	Guitar Ballad	吉他叙事曲
民谣	47	Ballad Rock	叙事曲摇滚
民谣	48	Piano Pop	钢琴流行
民谣	49	Soft Ballad	软叙事曲
民谣	50	Natural Ballad	自然叙事曲
民谣	51	Love Ballad	爱情叙事曲
民谣	52	Easy Ballad	简易叙事曲
民谣	53	Slow Ballad	慢叙事曲
民谣	54	Folk Ballad	民间叙事曲
民谣	55	Pop Ballad 1	流行叙事曲1
民谣	56	EP Ballad	电钢叙事曲
摇滚	57	Rock	摇滚
摇滚	58	New Wave	新浪潮
摇滚	59	Ska	斯卡舞曲
摇滚	60	Slow Rock	慢摇滚
摇滚	61	70's Rock & Roll	70年代摇滚
摇滚	62	Folk Rock	民间摇滚

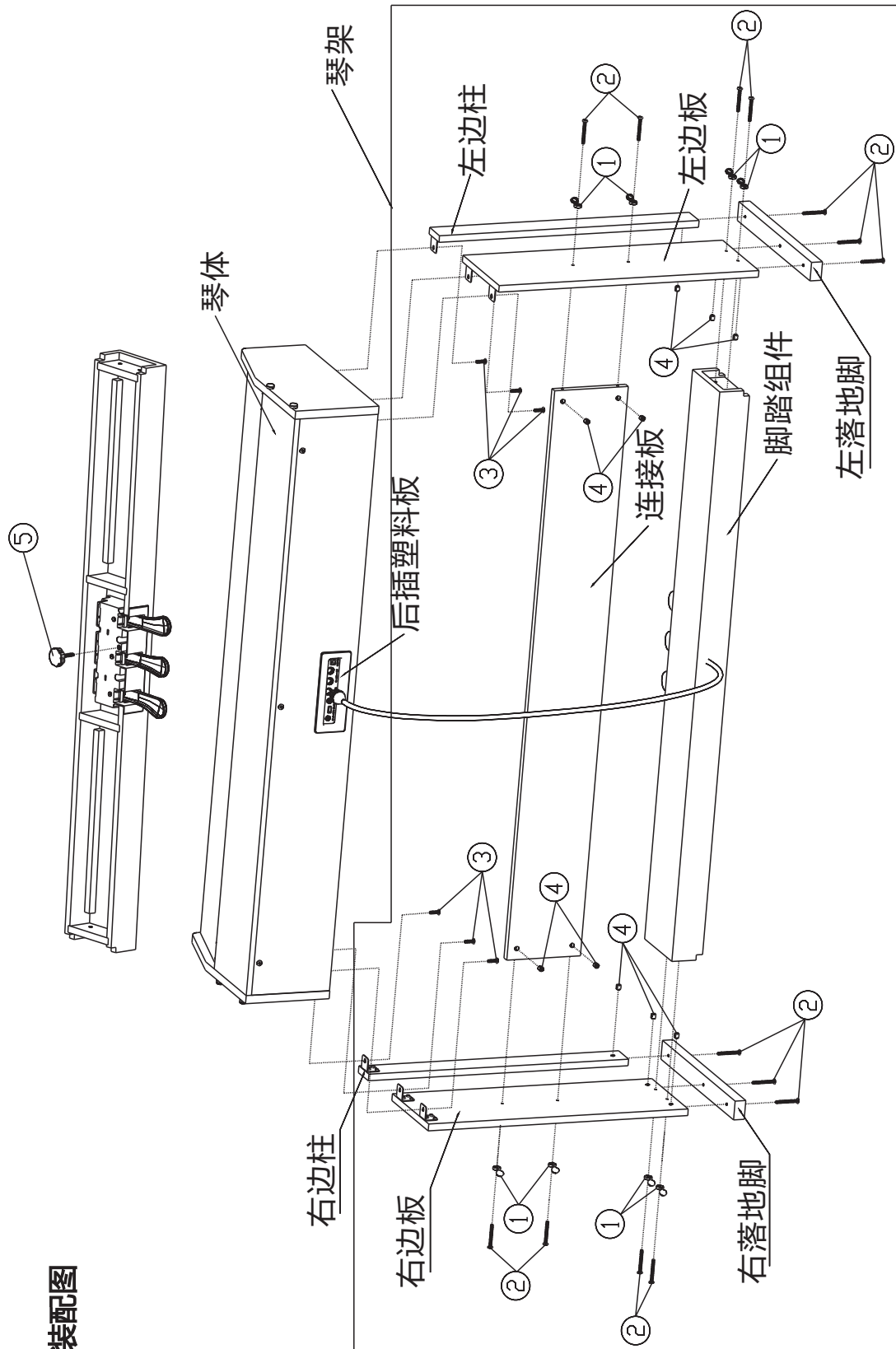

装配图

音色一览表

分类	序号	英文全称	中文名称
合成长音	308	Pad 6 (metallic) 1	金属背垫 1
合成长音	309	Pad 7 (halo) 1	环形音色垫 1
合成长音	310	Pad 8 (sweep) 1	据擦音色垫 1
合成效果	311	FX 1 (rain)	雨声
合成效果	312	FX 2 (soundtrack)	电影音乐
合成效果	313	FX 3a (synth mallet)	合成锤击乐
合成效果	314	FX 3 (crystal)	水晶
合成效果	315	FX 4 (atmosphere)	大气
合成效果	316	Warm Air	暖气
合成效果	317	FX 5 (brightness)	明亮
合成效果	318	FX 6 (goblins)	小精灵
合成效果	319	FX 7 (echoes) 1	回声声 1
合成效果	320	FX 7a (echo bell) 1	回音钟 1
合成效果	321	FX 7b (echo pan)	回音垫
合成效果	322	FX 8 (sci-fi)	宇宙音
民族乐器	323	Sitar 1	西塔尔琴1
民族乐器	324	Sitar 2 (bend)	西塔尔琴2
民族乐器	325	Banjo	班卓琴
民族乐器	326	Shamisen	三味线
民族乐器	327	Koto	日本古筝
民族乐器	328	Taisho Koto	塔西奥古筝
民族乐器	329	Kalimba	卡林巴
民族乐器	330	Bag Pipe	风笛
民族乐器	331	Fiddle	费得乐小提琴
民族乐器	332	Shanai	沙那
打击乐器	333	Tinkle Bell	清脆铃
打击乐器	334	Steel Drums	钢鼓
打击乐器	335	Woodblock	木鱼
效果音	336	Seashore	海涛
效果音	337	Thunder	雷鸣
效果音	338	Telephone Ring 1	电话声 1
效果音	339	Applause	喝彩
组合音色	340	Stereo Piano & Strings Pad	立体声钢琴与弦乐铺垫
组合音色	341	Stereo Piano & Choir	立体声钢琴与人声
组合音色	342	Stereo Piano & Synth Strings	立体声钢琴与合成弦乐
组合音色	343	Stereo Piano & Warm Pad	立体声钢琴与铺垫
组合音色	344	Rock Organ & Strings	摇滚风琴与弦乐
组合音色	345	Steel Guitar & Warm Pad	钢弦与铺垫
组合音色	346	Orchestra	管弦乐队
组合音色	347	Full Strings 1	大弦乐 1
组合音色	348	Symphonic	交响乐
中国乐器	349	GuZheng	古筝
中国乐器	350	PiPa	琵琶
中国乐器	351	ErHu 1	二胡 1
中国乐器	352	Bandi	梆笛
中国乐器	353	Hulusi	葫芦丝
中国乐器	354	LuSheng 1	芦笙 1
中国乐器	355	SuoNa	唢呐
中国乐器	356	PaiXiao	排箫
打击乐组	357	Standard Set	标准鼓组
打击乐组	358	Room Set	房间鼓组
打击乐组	359	Power Set	动力鼓组
打击乐组	360	Jazz Set	爵士鼓组

演奏前的准备

电源供电

- 1.连接电源之前，请确保乐器处于关机状态。
 - 2.将电源适配器连接到乐器的DC电源插孔。
 - 3.将电源适配器插头插入AC电源插座。
 - 4.按下电源按钮，LCD显示屏显示“Loading.”表明本琴已开机。
- 注意：
出于安全目的，在不使用本琴或遭遇雷暴天气时，请断开乐器的电源。

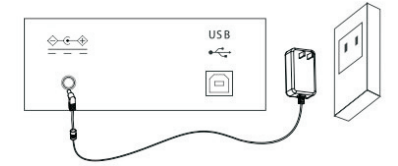

连接耳机

- 当需要独自练习或在深夜演奏本琴时，可以将立体声耳机插入本琴上的耳机插孔。
- 插入耳机后，会自动切断乐器的扬声器。声音只能从耳机中听到，您可以尽情演奏无需担心打扰到他人。
- 注意：
请避免长时间高音量使用耳机，否则可能会引起人耳疲劳，甚至听力损伤。

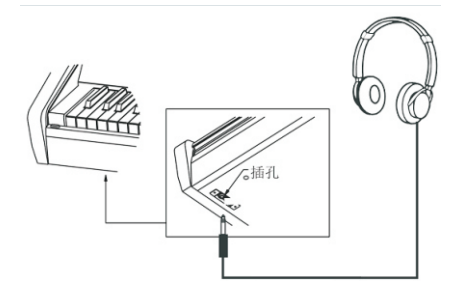

连接音频设备

- 将本琴与外部音响设备连接，可获得更好的音乐效果。后面板上的音频输出插孔可以用于连接到键盘音量放大器、立体声音响系统、调音台、录音机或其他设备。
- 使用音频线将音频设备连接到后面板的音频输出插孔，并将另一端连接至其他设备的音频输入插孔。
- 注意：
在连接其它设备之前，请确保已关闭所有设备的电源。同时，在打开设备的电源之前，请确定已将各个部分的音量设置为最小值。

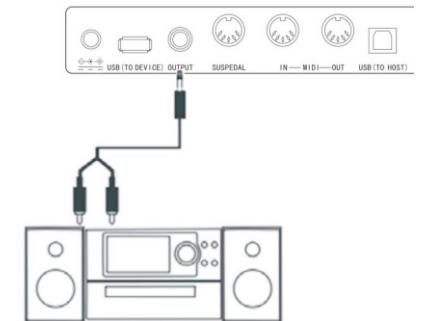

连接电脑

- 本琴提供一个USB接口，可以直接连接到个人电脑。您只需要一根USB连接线，一端插入本琴的USB端口，另一端插入电脑的USB端口，即可与电脑双向传输信息。比如可以将您在本琴上弹奏的乐曲存储到电脑，也可以通过本琴来播放您电脑上的MIDI文件。
- 注意：
对电脑上软件进行设置时，USB音频设备不要同时设置成输入和输出，否则弹琴键发音时会有重叠。

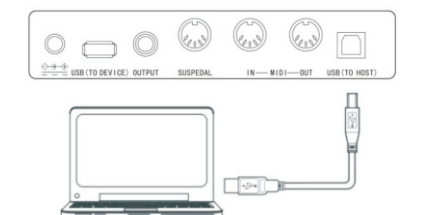

音色一览表

连接到其它设备

将本乐器的MIDI IN连接到其它设备的MIDI OUT，可以将本乐器作为音源使用。

将本乐器的MIDI OUT连接到其它设备的MIDI IN，可以将本乐器作为MIDI控制器使用。

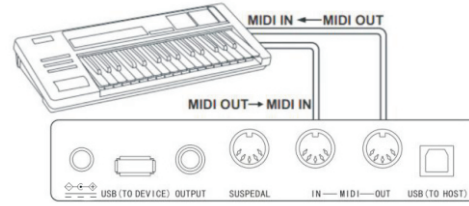

连接踏板

在琴体背部的三踏板接口接上三踏板组件后，可使本琴拥有三个不同功能的踏板：弱音踏板、后延音踏板、延音踏板。

1.弱音踏板：

踩下弱音踏板后，演奏的音符将产生弱音效果。

2.后延音踏板：

踩下后延音踏板后，踩之前正在演奏的音符将产生出延音效果。

3.延音踏板：

踩下延音踏板后，演奏的音符将产生延音效果。

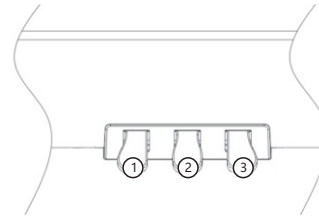

1.弱音踏板 2.后延音踏板 3.延音踏板



连接USB设备

本琴支持连接最大32G的USB设备，如U盘等，可以播放USB设备中的MP3文件。

注意：

在播放过程中，请勿拔出USB设备，否则会导致错误或USB设备损坏。

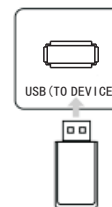

分类	序号	英文全称	中文名称
铜管乐	247	Bright Brass Section	明亮铜管乐
铜管乐	248	Brass & Strings	铜管与弦乐
铜管乐	249	Synth Brass 1	合成铜管 1
铜管乐	250	Synth Brass 2	合成铜管 2
铜管乐	251	Synth Brass 3	合成铜管 3
铜管乐	252	Synth Brass 4	合成铜管 4
铜管乐	253	Analog Synth Brass 1	模拟合成管乐 1
铜管乐	254	Analog Synth Brass 2	模拟合成管乐 2
铜管乐	255	Jump Brass	跳跃管乐
铜管乐	256	Synth Brass & Strings 1	合成铜管与弦乐 1
簧片乐器	257	Soprano Sax 1	高音萨克斯 1
簧片乐器	258	Soprano Sax 2	高音萨克斯 2
簧片乐器	259	Sweet Soprano Sax	甜蜜高音萨克斯
簧片乐器	260	Alto Sax	次高音萨克斯
簧片乐器	261	Soft Alto Sax	柔和中音萨克斯
簧片乐器	262	Tenor Sax 1	次中音萨克斯 1
簧片乐器	263	Tenor Sax 2	次中音萨克斯 2
簧片乐器	264	Baritone Sax	低音萨克斯
簧片乐器	265	Sweet Oboe	甜蜜双簧管
簧片乐器	266	Oboe 1	双簧管 1
簧片乐器	267	English Horn 1	英国管 1
簧片乐器	268	Bassoon 1	巴松管 1
簧片乐器	269	Clarinet 1	单簧管 1
簧片乐器	270	Clarinet 2	单簧管 2
木管	271	Piccolo	短笛
木管	272	Flute	长笛
木管	273	Sweet Flute	甜蜜长笛
木管	274	Recorder	竖笛
木管	275	Sweet Pan Flute	甜蜜排箫
木管	276	Pan Flute	排箫
木管	277	Blown Bottle	吹瓶
木管	278	Shakuhachi	尺八
木管	279	Whistle 1	口哨 1
木管	280	Whistle 2	口哨 2
木管	281	Ocarina	奥卡里那埙
合成主奏	282	Lead 1 (square)	方波主奏
合成主奏	283	Square	方波
合成主奏	284	Lead 1b (sine)	正弦主奏
合成主奏	285	Square Lead 1	正弦主奏 1
合成主奏	286	Lead 1a (square 2)	正弦主奏 2
合成主奏	287	Lead 2a (sawtooth 2)	锯齿波主奏 1
合成主奏	288	Lead 2d (sequenced analog)	音序器主奏
合成主奏	289	Lead 2 (sawtooth)	锯齿波主奏 2
合成主奏	290	Lead 2b (saw + pulse)	锯齿波脉冲
合成主奏	291	Lead 2c (double sawtooth)	自然主奏
合成主奏	292	Lead 3 (calliope)	女神主奏
合成主奏	293	Lead 4 (chiff)	啼鸟主奏
合成主奏	294	Lead 5 (charang)	波兰主奏
合成主奏	295	Lead 5a (wire lead)	有线主奏
合成主奏	296	Lead 6 (voice)	人声主奏
合成主奏	297	Lead 7 (fifths)	五度主奏
合成主奏	298	Lead 8 (bass + lead)	贝司主奏
合成主奏	299	Lead 8a (soft wrl)	延迟主奏
合成长音	300	Pad 1 (new age)	新世纪垫
合成长音	301	New Year Pad	新世纪垫
合成长音	302	Pad 2 (warm)	音色垫
合成长音	303	Pad 2a (sine pad)	正弦垫
合成长音	304	Pad 3 (polysynth) 1	复音合成音色垫 1
合成长音	305	Pad 4 (choir)	合唱垫
合成长音	306	Pad 4a (itopia)	依托皮亚垫
合成长音	307	Pad 5 (bowed) 1	弓形音色垫 1

音色一览表

分类	序号	英文全称	中文名称
弦乐及管弦乐器	186	Violin 2	小提琴 2
弦乐及管弦乐器	187	Violin (slow attack)	慢小提琴
弦乐及管弦乐器	188	Soft Violin	柔和小提琴
弦乐及管弦乐器	189	Viola 1	中提琴 1
弦乐及管弦乐器	190	Viola 2	中提琴 2
弦乐及管弦乐器	191	Cello 1	大提琴 1
弦乐及管弦乐器	192	Cello 2	大提琴 2
弦乐及管弦乐器	193	Celloen 16'	大提琴16'
弦乐及管弦乐器	194	Contrabass 1	低音提琴 1
弦乐及管弦乐器	195	Contrabass 2	低音提琴 2
弦乐及管弦乐器	196	Tremolo Strings 1	颤音弦乐1
弦乐及管弦乐器	197	Tremolo Strings 2	颤音弦乐2
弦乐及管弦乐器	198	Pizzicato Strings 1	拨弦弦乐1
弦乐及管弦乐器	199	Pizzicato Strings 2	拨弦弦乐2
弦乐及管弦乐器	200	Orchestral Harp 1	竖琴1
弦乐及管弦乐器	201	Orchestral Harp 2	竖琴2
弦乐及管弦乐器	202	Timpani 1	定音鼓 1
弦乐及管弦乐器	203	Timpani 2	定音鼓 2
合奏	204	String Ensembles 1	弦乐合奏 1
合奏	205	String Ensembles 2	弦乐合奏 2
合奏	206	Synth Strings 1	合成弦乐 1
合奏	207	Synth Strings 2	合成弦乐 2
合奏	208	Synth Strings 3	合成弦乐 3
合奏	209	Synth Strings 4	合成弦乐 4
合奏	210	Stereo Slow Strings	立体声慢速弦乐
合奏	211	Strings and Brass	管弦乐队
合奏	212	Legato Strings	弦乐连奏
合奏	213	Orchestra	管弦乐队
合奏	214	60's Strings	60年代弦乐
合奏	215	Solo Strings	弦乐独奏
合奏	216	Choir Aahs 1	"啊" 声合唱 1
合奏	217	Choir Aahs 2	"啊" 声合唱 2
合奏	218	Humming	海姆
合奏	219	Voice Oohs	"欧" 声合唱
合奏	220	Analog Voice	模拟人声
合奏	221	Synth Voice	合成成人声
合奏	222	Bass Hit Plus	贝司重音
合奏	223	Orchestra Hit 1	流行管弦乐 1
合奏	224	Orchestra Hit 2	流行管弦乐 2
合奏	225	Euro Hit	欧洲重音
合奏	226	6th Hit	六度重音
铜管乐	227	Trumpet 1	小号 1
铜管乐	228	Trumpet 2	小号 2
铜管乐	229	Trumpet 3	小号 3
铜管乐	230	Dark Trumpet Soft	黯淡小号
铜管乐	231	Sweet Trumpet	甜蜜小号
铜管乐	232	Trombone 1	长号 1
铜管乐	233	Trombone 2	长号 2
铜管乐	234	Bright Trombone	明亮长号
铜管乐	235	Tuba 1	大号 1
铜管乐	236	Tuba 2	小号 2
铜管乐	237	Muted Trumpet 1	弱音小号 1
铜管乐	238	Muted Trumpet 2	弱音小号 2
铜管乐	239	French Horn 1	圆号 1
铜管乐	240	French Horn 2 (warm)	圆号 2
铜管乐	241	Brass Section 1	铜管乐合奏 1
铜管乐	242	Brass Section 2 (octave mix)	铜管乐合奏 2
铜管乐	243	Brass Section 3	铜管乐合奏 3
铜管乐	244	Brass Section 4	铜管乐合奏 4
铜管乐	245	Brass Section 5	铜管乐合奏 5
铜管乐	246	Brass Band	铜管乐队

电源开关

1. 首先请确认已经正确连接电源。
2. 按下【电源】键。LCD液晶显示屏变亮，显示开机画面，表示已开机。

注意：

如果按下【电源】键时LCD液晶显示屏未被点亮，请检查电源是否连接正确。



调节主音量

开机后，向右推动【主音量】推钮，整体音量由小变大，向左推动【主音量】推钮，整体音量由大变小，您可根据需要进行调整。

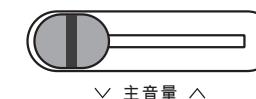

∨ 主音量 ∧

演奏各种乐器音色

本琴内置数百种逼真的音色，其中包括中国民乐音色、打击乐音色等，详见音色列表。为了您更好的演奏音色，我们还提供了与音色相关的效果功能。

选择并演奏音色（主音色）

1. 按下【音色】键可进入音色选择模式，同时LCD上的提示标志“R1”点亮，同时显示当前音色的名称及序号。
2. 使用数字键和【+】/【-】键选择一个需要的音色。
3. 弹奏琴键，开始演奏并欣赏美妙的音色。

注意：

如果您打开了双音色功能，可以通过反复按下【音色】键来切换音色选择来源，LCD显示屏上对应的R1/R2光标会切换点亮显示。



音色

VOICER 1

演奏两种音色（双音色）

本琴具有双音色功能，您可以通过此功能将本琴任意两种音色叠加起来同时发声，产生新的音色效果，以丰富音乐的层次感，仿佛两种乐器在同时演奏，启动双音色功能前的音色为第一音色“R1”，启动双音色功能后选择的音色为第二音色“R2”。

1. 按下【双音色】键可以打开双音色功能。LCD上的标志“R2”点亮，同时显示当前双音色的名称及序号。
2. 您可通过数字键和【+】/【-】键来选择您想要演奏的双音色。
3. 弹奏键盘，您可以同时听到两个不同的音色叠加起来的效果，仿佛两种乐器在同时演奏。
4. 再次按下【双音色】键，可关闭双音色效果，LCD显示屏的“R2”光标熄灭，LCD显示屏恢复到以前的状态。

注意：

1. 当键盘音域被分割时，只有右手区键盘具备双音色的功能，左手区键盘不具备此功能。



双音色

VOICER 2

下音色

此功能可通过键分离点把琴键分为左右两个独立的演奏区域，使左右手各具有不同的音色。被分离的左手音色称为下音色，键分离点可以按照自己的需要在任意琴键上设定。

1.按下【下音色】键可以打开下音色功能。LCD上的标志“L”点亮和SPLIT点亮，同时显示当前下音色的名称及序号。

2.您可通过指轮盘、数字键和【+】/【-】键来选择您想要演奏下音色。

3.弹奏键盘，您可以听到左右手各是不同的音色效果。

4.再次按下【下音色】键，可关闭下音色效果，LCD显示屏的“L”状态光标熄灭，LCD显示屏恢复到以前的状态。

键分离点：

在键盘上，将主音色或双音色与下音色分割开的位置叫做“键分离点”。分离点的初始默认设置是在F#3（34）。您也可以将分离点设置在键盘的其他任意位置，详见功能菜单设置部分说明。



力度响应

本琴的键盘具有力度响应功能，有助于丰富演奏的表现力。它可以正确地反映出您对每个音符施加的力度，就好像在演奏真实的乐器一样。本琴有三条力度曲线供选用。

1.按下【力度】按钮进入力度功能选择状态。LCD显示屏暂显当前键盘的力度曲线序号，开机时默认的力度曲线为第2条，共3条（001-003）。

2.选择力度曲线

在LCD暂显力度曲线的状态下按连续按【力度】按钮可以选择不同的力度曲线。

3.关闭力度响应

当LCD显示当前的力度为OFF时，LCD显示屏对应的“力度”状态标志熄灭，表示此时键盘为无力度响应状态。



钢琴演奏模式

本琴特别设计了此功能，使您可以在其他状态下快速调出全键盘的钢琴音色。

1.按下【钢琴】按钮可直接进入或退出钢琴演奏模式。

2.在钢琴演奏模式下选择并启动节奏，伴奏控制同其他模式一样操作，但节奏只播放打击乐部分，没有和声伴奏部分。

注意：

1.钢琴演奏模式下可以进入调音台功能和功能菜单。

2.进入钢琴演奏模式后，自动关闭和弦功能。



音色一览表

分类	序号	英文全称	中文名称
吉他	125	Nylon & Steel Guitar	尼龙吉他与钢弦吉他
吉他	126	Stereo Steel Guitar	立体声钢弦吉他
吉他	127	Steel Guitar Bend	钢弦吉他推弦
吉他	128	Steel Guitar Harmonics	钢弦吉他泛音
吉他	129	Velocity Steel Guitar 1	力度吉他 1
吉他	130	Velocity Steel Guitar 2	力度吉他 2
吉他	131	Velocity Steel Guitar 3	力度吉他 3
吉他	132	Electric Guitar (jazz) 1	爵士吉他 1
吉他	133	Electric Guitar (jazz) 2	爵士吉他 2
吉他	134	Electric Guitar (pedal steel)	踏板吉他
吉他	135	Mellow Guitar	温暖吉他
吉他	136	Velocity Jazz Guitar	力度爵士吉他
吉他	137	Jazz Guitar Detuned	失调爵士吉他
吉他	138	Mid Tone Guitar	中音吉他
吉他	139	Electric Guitar (clean) 1	清音吉他 1
吉他	140	Electric Guitar (clean) 2	清音吉他 2
吉他	141	Stereo Clean Guitar	立体声清音吉他
吉他	142	Velocity Clean Guitar	力度清音吉他
吉他	143	Electric Guitar (detuned clean)	失调清音吉他
吉他	144	Electric Guitar (muted velo-sw)	闷音吉他带力度感应
吉他	145	Electric Guitar (muted)	闷音吉他
吉他	146	Electric Guitar (funky cutting)	芬克吉他
吉他	147	Jazz Man	爵士人
吉他	148	Stereo Muted Guitar	立体声闷音吉他
吉他	149	Guitar Pinch	吉他限制效果
吉他	150	Overdriven Guitar	过载吉他
吉他	151	Distortion Guitar 1	失真吉他 1
吉他	152	Distortion Guitar 2	失真吉他 2
吉他	153	Distortion Guitar (with feedback) 1	回授吉他 1
吉他	154	Distorted Rhythm Guitar	失真节奏
吉他	155	5th Distortion	五度失真
吉他	156	Stereo Distorted Guitar	立体声失真吉他
吉他	157	Guitar Feedback	啸叫吉他
吉他	158	Guitar Harmonics	吉他泛音
贝司	159	Acoustic Bass 1	原声贝司 1
贝司	160	Acoustic Bass 2	原声贝司 2
贝司	161	Jazz Style	爵士风格
贝司	162	A. Bass & Mute G.T.	原声贝司与闷音吉他
贝司	163	Resonant Bass	共振峰贝司
贝司	164	Wah Bass 1	哇音贝司 1
贝司	165	Electric Bass (finger) 1	指弹贝司 1
贝司	166	Electric Bass (finger) 2	指弹贝司 2
贝司	167	Electric Bass (finger) 3	指弹贝司 3
贝司	168	Finger Slap Bass	指弹击弦贝司
贝司	169	Electric Bass (pick) 1	拨片贝司 1
贝司	170	Electric Bass (pick) 2	拨片贝司 2
贝司	171	Fretless Bass 1	无品贝司 1
贝司	172	Fretless Bass 2	无品贝司 2
贝司	173	Slap Bass 1	击弦贝司 1
贝司	174	Slap Bass 2	击弦贝司 2
贝司	175	Synth Bass 1	合成贝司 1
贝司	176	Synth Bass 2	合成贝司 2
贝司	177	Synth Bass 3 (resonance)	共鸣贝司
贝司	178	Synth Bass 4 (attack)	冲击贝司
贝司	179	Synth Bass (warm)	温暖贝司
贝司	180	Clavi Bass	克拉维贝司
贝司	181	Hammer	海默
贝司	182	Synth Bass (rubber)	摩擦效果贝司
贝司	183	Attack Pulse	触发脉冲
弦乐及管弦乐器	184	The Violin	经典小提琴
弦乐及管弦乐器	185	Violin 1	小提琴 1

音色一览表

分类	序号	英文全称	中文名称
旋律打击乐	63	Vibraphone 1	颤音琴 1
旋律打击乐	64	Vibraphone 2	颤音琴 2
旋律打击乐	65	Vibraphone (wide) 1	宽广颤音琴 1
旋律打击乐	66	Vibraphone (wide) 2	宽广颤音琴 2
旋律打击乐	67	Vibraphone & Bell	颤音琴与铃
旋律打击乐	68	Marimba 1	马林巴 1
旋律打击乐	69	Marimba 2	马林巴 2
旋律打击乐	70	Marimba (wide)	宽广马林巴
旋律打击乐	71	Stereo Marimba	立体声马林巴
旋律打击乐	72	Marimba & Vibraphone	马林巴与颤音琴
旋律打击乐	73	Xylophone 1	木琴 1
旋律打击乐	74	Xylophone 2	木琴 2
旋律打击乐	75	Tubular Bells	管钟
旋律打击乐	76	Church Bell	教堂钟
旋律打击乐	77	Carillon	编钟
旋律打击乐	78	Dulcimer	德西马琴
旋律打击乐	79	Santur	桑图尔琴
风琴	80	Drawbar Organ 1	手摇风琴 1
风琴	81	Drawbar Organ 2	手摇风琴 2
风琴	82	Soft Stereo Drawbar Organ	柔软立体声手摇风琴
风琴	83	Mellow Drawbar Organ	温暖手摇风琴
风琴	84	Detuned Drawbar Organ 1	失调手摇风琴 1
风琴	85	Detuned Drawbar Organ 2	失调手摇风琴 2
风琴	86	Italian 60's Organ	60年代管风琴
风琴	87	1970 Percussive Organ	70年代打击风琴
风琴	88	Percussive Organ 1	打击风琴 1
风琴	89	Percussive Organ 2	打击风琴 2
风琴	90	Light Click Organ	明亮打击风琴
风琴	91	Detuned Percussive Organ	失调打击风琴
风琴	92	Stereo Rotary Organ	立体声旋转风琴
风琴	93	Rock Organ	摇滚风琴
风琴	94	Rotary Organ	旋转风琴
风琴	95	Slow Rotary Organ	慢旋转风琴
风琴	96	Detuned Church Organ	失调教堂风琴
风琴	97	Church Organ 1	教堂风琴 1
风琴	98	Church Organ 2	教堂风琴 2
风琴	99	Church Organ (octave mix)	八度教堂风琴
风琴	100	Reed Organ	簧管风琴
风琴	101	Puff Organ	夸张管风琴
风琴	102	Accordion 1	手风琴 1
风琴	103	Accordion 2	手风琴 2
风琴	104	Accordion 3	手风琴 3
风琴	105	Mustte	风笛舞
风琴	106	Accord It Solo	风琴独奏
风琴	107	Sweet Harmonica	甜蜜口琴
风琴	108	Harmonica 1	口琴 1
风琴	109	Harmonica 2	口琴 2
风琴	110	Tango Accordion	探戈手风琴
吉他	111	Acoustic Guitar (nylon) 1	尼龙吉他 1
吉他	112	Acoustic Guitar (nylon) 2	尼龙吉他 2
吉他	113	Acoustic Guitar (nylon + key off)	尼龙吉他带离弦
吉他	114	Ukulele	尤克里里
吉他	115	Velocity Nylon Guitar	力度尼龙吉他
吉他	116	Chorus Nylon Guitar	合唱尼龙吉他
吉他	117	Bright Nylon Guitar	明亮尼龙吉他
吉他	118	Acoustic Guitar (steel) 1	钢弦吉他 1
吉他	119	Acoustic Guitar (steel) 2	钢弦吉他 2
吉他	120	Steel Guitar with Body Sound	琴弦加音箱
吉他	121	Tremolo Steel Guitar	颤音钢弦吉他
吉他	122	Mandolin	曼陀林
吉他	123	12-Strings Guitar	12弦吉他
吉他	124	Chorus Steel Guitar	合唱钢弦吉他

节拍器

当您在练习乐曲或录音担心对节拍把握不准时，使用节拍器功能可以使您得到特定的节拍提示。

1. 打开节拍器

按下【节拍器】键可打开节拍器，节拍声响起。再次按下【节拍器】键可关闭节拍器。

2. 节拍器类型设置

请跳转至功能菜单中节拍种类设置查看设置方法。

注意：

- 若节奏播放过程中，打开节拍器，则在下一拍开始才响应节拍声，拍点数跟随节奏改变。
- 若先开节拍器，再播放节奏，则在节奏第一拍响起的同时本琴自动调整节拍器，使之与节奏相匹配。
- 录音时，您可以打开节拍器，但节拍器声音不作为录音数据保留。



节拍器

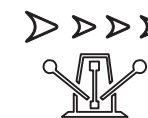

演奏各种风格伴奏

使用自动伴奏功能，您一个人弹奏便可享受到整个乐队甚至是管弦乐团的伴奏效果，您所需要的仅仅是启动您选择好的不同风格的伴奏，并用左手弹奏合适的和弦，音乐就会一直进行下去。本乐器内置风格各异的自动伴奏（详见节奏附录表）。您可以尽情挑选自己喜欢的伴奏类型享受伴奏为您带来的乐趣。

演奏自动伴奏（只演奏打击乐声部）

1. 按下【节奏】按钮进入节奏模式后LCD显示屏左上方的“STYLE”提示标志点亮，同时显示当前节奏的名称及序号。

2. 选择节奏

可以使用指轮盘、数字键或【+】/【-】按钮选择您需要的节奏。

3. 启动节奏

您可以按【启动/停止】按钮，可立即播放节奏打击乐部分。也可以按【同步启动】按钮，使节奏处于同步启动状态，LCD显示屏上的拍点同闪，然后弹奏任意琴键启动节奏打击乐播放。

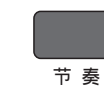

节奏

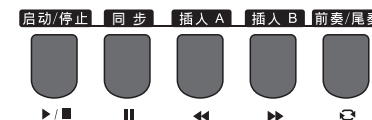

演奏自动伴奏（所有声部）

1. 打开自动低音和弦伴奏

第一次按下【自动低音和弦】按钮，打开自动低音和弦功能。键盘将被分离为两个部分，左手区将作为和弦检测区。

LCD会上暂显“A.B.C”标识。此时，您在和弦检测区按下有效和弦（同步启动状态），就会听到丰富多彩的伴奏。

第二次按下【自动低音和弦】按钮，进入全键盘模式状态，LCD会暂显“Full Ran”标识，此时，全键盘为和弦检测区。

2. 启动自动低音和弦伴奏

您可以按【同步启动】按钮，然后在和弦检测区弹奏一个和弦，启动自动低音和弦伴奏的播放。当您改变一个和弦时，整个自动低音和弦伴奏的音符也随之改变。

您也可以直接按【启动/停止】按钮，启动自动伴奏的打击乐播放，然后在和弦检测区弹奏一个和弦，此时将会播放自动低音和弦伴奏的所有声部。



自动低音和弦



音色一览表

分类	序号	英文全称	中文名称
钢琴	1	Stereo Grand Piano	立体声大钢琴
钢琴	2	Acoustic Grand Piano (wide) 1	宽广大钢琴 1
钢琴	3	Acoustic Grand Piano (dark)	黯淡大钢琴
钢琴	4	Octave Piano 1	八度钢琴 1
钢琴	5	Octave Piano 2	八度钢琴 2
钢琴	6	Piano & Strings	钢琴与弦乐
钢琴	7	Piano & Choir	钢琴与人声
钢琴	8	Acoustic Grand Piano	原声大钢琴
钢琴	9	Stereo Bright Piano	立体声明亮钢琴
钢琴	10	Bright Acoustic Piano	明亮钢琴
钢琴	11	Bright Acoustic Piano (wide) 1	宽广明亮钢琴 1
钢琴	12	Chorus Piano	合唱钢琴
钢琴	13	Electric Grand Piano	电子大钢琴
钢琴	14	Electric Grand Piano (wide)	宽广电子钢琴
钢琴	15	Stereo Honk-Tonk	立体声酒吧钢琴
钢琴	16	Honky-tonk Piano	酒吧钢琴
钢琴	17	Honky-tonk Piano (wide) 1	宽广酒吧钢琴 1
钢琴	18	Stereo Hard Electric Piano	立体声硬电钢琴
钢琴	19	Detuned Electric Piano 1	失调电钢琴 1
钢琴	20	Detuned Electric Piano 2	失调电钢琴 2
钢琴	21	Electric Piano 1	电钢琴1
钢琴	22	Electric Piano 2	电钢琴2
钢琴	23	Electric Piano (wide) 1	宽广电钢琴 1
钢琴	24	Electric Piano (wide) 2	宽广电钢琴 2
钢琴	25	EP Legend	传奇电钢琴
钢琴	26	EP Phase	相移电钢琴
钢琴	27	60's Electric Piano	60年代电钢琴
钢琴	28	Electric Piano 1 (velocity mix)	带变化电钢琴 1
钢琴	29	Electric Piano 2 (velocity mix)	带变化电钢琴 2
钢琴	30	Velocity Crossfade Electric Piano	力度渐变电钢琴
钢琴	31	Layered Electric Piano 1	叠加电钢琴 1
钢琴	32	Layered Electric Piano 2	叠加电钢琴 2
钢琴	33	Nylon Electric Piano	尼龙电钢琴
钢琴	34	Warm Electric Piano	温暖电钢琴
钢琴	35	Grand Harpsichord	大拨弦古钢琴
钢琴	36	Harpsichord 1	拨弦古钢琴 1
钢琴	37	Harpsichord 2	拨弦古钢琴 2
钢琴	38	Harpsichord (wide)	宽广拨弦古钢琴
钢琴	39	Harpsichord (octave mix) 1	八度拨弦古钢琴 1
钢琴	40	Harpsichord Release	拨弦古钢琴带释放
钢琴	41	Harpsichord (with key off)	拨弦古钢琴带离键
钢琴	42	Clavi 1	击弦古钢琴 1
钢琴	43	Clavi 2	击弦古钢琴 2
钢琴	44	Clavi (wide) 1	宽广击弦古钢琴 1
钢琴	45	Clavi (wide) 2	宽广击弦古钢琴 2
钢琴	46	Clavi Wah	哇音击弦古钢琴
钢琴	47	Pulse Clavi	脉冲击弦古钢琴
旋律打击乐	48	Celesta 1	钢片琴 1
旋律打击乐	49	Celesta 2	钢片琴 2
旋律打击乐	50	Birght Celeasta	明亮钢片琴
旋律打击乐	51	Celesta & Sine	钢片琴与正弦波
旋律打击乐	52	Reecho Bell	回声风铃
旋律打击乐	53	Celesta & Music Box	钢片琴与音乐盒
旋律打击乐	54	Glockenspiel 1	钟琴 1
旋律打击乐	55	Glockenspiel 2	钟琴 2
旋律打击乐	56	Music Box 1	八音盒 1
旋律打击乐	57	Music Box 2	八音盒 2
旋律打击乐	58	Music Box 3	八音盒 3
旋律打击乐	59	Toy Box	玩具音乐盒
旋律打击乐	60	Music Box & Harp	八音盒与竖琴
旋律打击乐	61	Stereo Vibrapho	立体声颤音琴
旋律打击乐	62	Rigid Vibraphone	硬颤音琴

伴奏段落

为了方便您以各种不同的方式来安排自己的伴奏，本琴的自动伴奏本身包含了许多的伴奏段落。这些段落包括：主奏(A, B)、插入(A, B)、前奏、尾奏。在您演奏伴奏时，通过这些段落之间的简单切换，能够轻松制造更加专业的演奏效果。

1.前奏部分

前奏适用于一首乐曲的开始，当前奏播放完毕时，伴奏会自动进入预设的主奏部分。前奏的长度根据所选的节奏型的不同而有所不同。

2.主奏部分

主奏适用于一首乐曲的主体部分。在您按下其他节奏控制键之前，主奏将一直循环播放下去。

3.插入部分

插入段落A或段落B可以为乐曲产生各种丰富变化，让您的演奏更显专业。当插入段落播放结束后，伴奏将自动转入相应的主奏部分。

4.尾声部分

尾声适用于一首乐曲的结束，当尾声播放完毕时乐曲随即停止，尾声的长短与所选节奏有关。

注意：

- 1.伴奏进行时，按住【插入A】、【插入B】中一个按键不放将循环插入变奏，直到松开按键后进入相应的主奏部分。
- 2.在伴奏停止状态下按下插入键将改变初始默认的主奏段落，LCD显示屏会显示对应的标志。

演奏不同的伴奏段落

- 1.按下节奏键，此时可通过【+】/【-】键，数字键选择节奏。
- 2.按下【自动低音模式】键进入自动低音和弦模式。
- 3.按下【同步启动】键打开同步启动功能。
- 4.按下【插入A】键选择主奏A。
- 5.按下【前奏/尾奏】键，LCD上的插入“NOR”标记持续闪烁，此时节奏处于播放准备状态。
- 6.当您在键盘的左手区域按下一个和弦时，自动伴奏立即启动，前奏部分播放完毕后，伴奏会自动转入相应的主奏部分。
- 7.按下【插入B】键。此时将为正在播放的伴奏加入一小段变奏，播放完毕后，伴奏会自动转入相应的主奏B。
- 8.按下【前奏/尾奏】键，此时伴奏将进入尾声部分，播放完毕后停止自动伴奏。



伴奏音量控制

伴奏音量是用于调节自动伴奏的总体音量，使用此功能可以让自动伴奏部分与键盘音色的音量获得平衡。

- 1.按下【伴奏音量v】/【伴奏音量^】键，LCD显示屏会暂显当前伴奏音量的值，此时再按【伴奏音量v】/【伴奏音量^】键可以调整伴奏音量的大小，调节范围为：0~127。
- 2.同时按【伴奏音量v】和【伴奏音量^】键可以关闭伴奏音量，LCD显示“伴奏音量：OFF”。再次同时按下【伴奏音量v】和【伴奏音量^】键可打开伴奏音量。

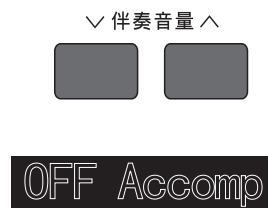

学习模式2: 音高学习

1.在歌曲停止播放状态下反复按【学习】按钮进入学习模式2。LCD显示屏中的“Les2 R”提示标志点亮。在学习模式2中，系统只对学习者演奏音符音高的正确性进行评价，需要学习者演奏正确的音符，歌曲才会往后进行。

如果弹奏音符的音高错误，歌曲则处于等待状态，直到演奏正确的音符为止。

2.按【启动/停止】按钮开始歌曲学习，学习结束后会给予评价。



学习模式3: 演奏模式

1.在歌曲停止播放状态下反复按【学习】按钮进入学习模式3。LCD显示屏中的“Les3 R”提示标志点亮。在学习模式3中，系统对学习者的演奏时值和音高的正确性进行综合评价。歌曲正常播放，学习者必须按照歌曲本来的时值弹奏出正确的音高才能被系统评判为正确。

2.按【启动/停止】按钮开始歌曲学习，学习结束后会给予评价。



MP3播放

USB (MP3) 接口:通过接口可播放MP3歌曲。

按【播放/暂停】键能切换歌曲当前状态。

按一下【歌曲^】键后退一首歌，长按【音量v】键音量降低；

按一下【歌曲v】键前进一首歌，长按【音量^】键音量提升。

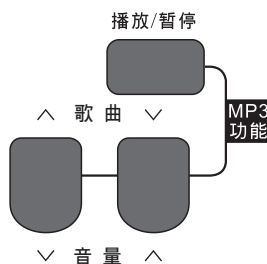

音色列表

(见附件列表)

节奏列表

(见附件列表)

歌曲列表

(见附件列表)

速度

每个节奏均有不同的最佳速度值，您也可以根据自己的爱好及歌曲的需要来改变速度值。

1.可以使用【速度v】/【速度^】键来改变初始默认的速度值。

2.同时按下【速度v】和【速度^】键可以将速度恢复至初始默认值。

注意:

在节奏停止时选择节奏，速度自动设定为当前节奏的预设值，若在节奏播放时切换节奏，则速度保持不变。



数码效果

数码效果是一种模仿声音在真实环境中的音场定位技术。使用此功能将使您听到更加开阔和饱满的演奏效果。

1.本琴开机时自动打开数码效果，LCD屏上的“REVERB”和“CHORUS”标志点亮。

2.按下【数码效果】按钮，可以打开或关闭数码效果。

注意:

在节奏或乐曲播放过程中，切换数码效果开/关，可能会有声音短暂停顿或噪音，这是由于切换效果开关引起的正常现象。



数码效果



调音台

通过调音台功能，您可以独立控制各个轨道播放的音量。

1.按【调音台】键进入调音台功能菜单，LCD将暂显相应的值。开机第一次进入调音台菜单的第一选项是“打击乐轨道音量”，以后再次进入的选项和上一次退出时的选项相同。

2.反复按【调音台】键选择要设置的轨道项，然后通过按【-】/【+】键设定参数；



调音台

具体功能项及参数范围如下表:

调整内容	LCD显示	调整范围
打击乐轨道音量	XXX Rhythm	0 - 127
贝司轨道音量	XXX Bass	0 - 127
和声轨道音量	XXX Chord	0 - 127
乐句轨道音量	XXX Phrase	0 - 127
左手轨道音量	XXX Lower	0 - 127
右手轨道音量	XXX Upper	0 - 127

注意:

在调音台设置状态，若在5秒中内没有任何设置操作，将自动退出调音台功能状态。

功能菜单

按【功能菜单】键，进入功能菜单，显示屏暂显当前功能菜单选项，通过按【-】/【+】键设置当前菜单的参数。具体的功能项及参数范围如下表：



功能菜单

序号	调整内容	LCD 显示	调整范围	预设值
1	音调	XXX Tune	-50 ~ +50	000
2	键分离点	XXX KeySplit	1 ~ 88	034
3	节拍种类	XXX BeatType	0, 2 ~ 9	004
4	节拍器音量	XXX MetroVol	0~127	080
5	混响深度	XXX Revb Lev	0~127	050
6	合唱深度	XXX Chor Lev	0~127	000
7	MIDI 接收	XXX Midi In	1 ~ 16, ALL	ALL
8	MIDI 发送	XXX Midi Out	1 ~ 16	001

注意：

在功能菜单设置状态，若在5秒中内没有任何设置操作，将自动退出功能菜单状态。

音调设置

此功能是用来细调音高。

- 按【功能菜单】按钮选择音调菜单后，LCD显示屏暂显“xxx Tune”，这时您可通过【+】/【-】按钮调节音高。最大可调范围为±50，即上升或降低一个半音。
- 同时按下【+】和【-】按钮，音高复位至预设值：000。此参数调节对键盘和节奏都有效。

000 Tune

键盘分离点设置

在键盘上，将自动低音和弦区域同右手区域分割开的位置叫做“键盘分离点”。当自动低音和弦功能打开时，左手区域的键盘一般用来控制自动低音和弦伴奏；当自动低音和弦关闭时，左手区域的键盘也可以用来演奏下音色。

- 按【功能菜单】按钮选择键分离点设置菜单后，LCD显示屏暂显“xxx KeySplit”，这时您可通过【-】/【+】按钮来设置键分离点，您也可以直接弹键盘进行快速设置。调节范围：1~88。
- 同时按下【-】和【+】按钮，键分离点将复位至预设值：F#3 (34)。



功能菜单

000 KeySplit

节拍种类设置

- 按【功能菜单】按钮选择节拍种类菜单后，LCD显示屏暂显“xxx BeatType”，这时您可通过【-】/【+】按钮选择节拍类型。此功能提供0、2~9共9种节拍供您选择。
- 同时按下【-】和【+】按钮，节拍类型将复位至预设值：004。

000 BeatType

歌曲控制

1.引导拍功能。

歌曲在前奏正式开始播放之前会有引导拍指示。

2.歌曲的快进、快退、播放/暂停和停止功能。

在歌曲播放时，按下【▶▶】按钮可以加速播放歌曲，按下【◀◀】按钮可以倒退歌曲，按下【▶/■】按钮可以暂停播放歌曲，再次按下【▶/■】按钮则继续播放。按下【||】按钮可以停止播放当前歌曲。

3.歌曲的片段循环功能。

在歌曲播放时，通过按下【↺】按钮可以设置循环播放的起始点和结束点。

第一次按下按钮设置循环起始点，第二次按下设置循环结束点，

当设定完结束点时，歌曲将循环播放两点间的内容。

在片段循环状态下，按下【↺】按钮可以退出循环并继续播放歌曲。



歌曲学习模式

歌曲的学习功能由【学习】、【左手】、【右手】三个按钮组成，这三个按钮只有在歌曲状态下才有效。

所有的歌曲均能以三种模式进行学习：时值学习、音高学习和演奏模式。学习结束后，本琴会根据您学习的情况给予评分，有助于您在学习过程中不断进步。

1.进入歌曲学习模式。

在歌曲停止播放状态下，按下【学习】按钮进入歌曲学习模式。

2.选择左手或右手进行歌曲学习。

本乐器的歌曲可选择三种不同的方式进行学习。可以使用【左手】或【右手】按钮来选择您想要学习的部分，如果您没有进行选择，系统会自动为您选择右手学习。

注意：

根据不同的歌曲类型，左手学习的内容也有所不同。节奏型歌曲左手用于学习和弦；钢琴歌曲左手用于学习左手部分旋律。MIDI型歌曲不支持左手学习功能。歌曲播放时LCD显示屏上的五线谱及和弦显示区域将显示歌曲中的旋律或和弦，方便您进行跟学。



学习



左手



右手

学习模式1：时值学习

1.在歌曲停止播放状态下按【学习】按钮进入学习模式1。LCD显示屏会暂显“Les1 R”。在学习模式1中，系统对学习者的演奏的时值进行评价，对音符、和弦的正确性不做评价，歌曲正常播放。

2.按【启动/停止】按钮开始歌曲学习。

如果选择右手学习歌曲，则隐去歌曲的右手旋律部分。在歌曲播放的过程中，学习者只需演奏正确的时值，旋律就能发声，而无需考虑弹奏的音符是否正确。

如果选择左手学习歌曲，则隐去歌曲的和弦或左手旋律部分。学习者只需演奏正确的时值，无需考虑弹奏的音符是否正确和弦或左手旋律部分就能发声。

同时按下【左手】和【右手】按钮可以同时学习左手和右手，学习结束后会给予评价。

Les1 R

Les1 L&B

停止录音

- 1.录音过程中,按【启动/停止】按钮可以立即停止录音。按节奏或音色选择键按钮,进入其他功能。
- 2.在录音过程中,如果内存录满,录音将自动停止并保存,LCD暂显示“Rec_Full”提示内存已经录满。
- 3.如果选择了录制伴奏,在节奏播放完尾奏后,录音将自动停止。

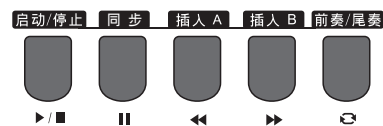

回放已录制的歌曲

- 1.录音过程中按下【录音】按钮,会停止录音并自动进入歌曲状态,且立即循环播放之前录制的用户歌曲。
- 2.待机状态按【歌曲】按钮进入歌曲状态,会自动循环播放所有曲目,您可以按【-】/【+】按钮直接选择用户歌曲序号,如果某一用户歌曲中没有录制数据,LCD显示屏会显示“NoFile!”,提示当前文件中没有录音数据,并停止循环播放。
- 3.您也可以在歌曲停止状态,选择一首有数据的用户歌曲,按【启动/停止】按钮启动循环的播放此曲。

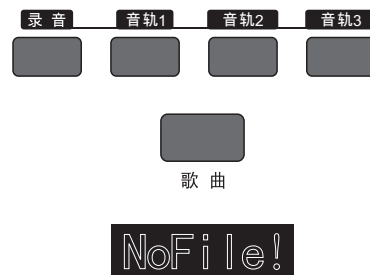

删除已录制的歌曲

- 1.在关机状态下,同时按住【录音】和【歌曲】按钮,然后开机,所有用户歌曲会被清空。
- 2.在录音准备状态下,按住【录音】按钮两秒,可以进入轨道删除状态,LCD显示屏显示“Delete?”。在删除状态,您可以按【音轨1】、【音轨2】、【音轨3】选择需要删除的轨道。当某轨道光标点亮时表示您要删除该轨道数据,轨道光标熄灭表示您要保留该轨道数据。如果您将所有轨道光标都点亮,执行删除操作时整首曲目的数据都会被删除。
- 3.选择好需要删除的轨道后,按【+】按钮执行删除操作,操作完成后并自动返回录音准备状态。按【-】按钮取消删除操作并返回录音准备状态。

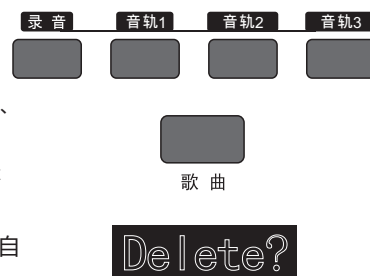

播放及控制歌曲

本乐器共预置了多首不同风格的歌曲,每一首歌曲都具有学习功能。(详见歌曲列表)

欣赏歌曲

- 1.按下【歌曲】按钮可进入歌曲模式,LCD显示屏点亮“SONG”标志。此时开始循环播放所有的歌曲。
- 2.可以使用数字键或【-】/【+】按钮选择您想要欣赏的歌曲。
- 3.在歌曲播放状态下,按【启动/停止】按钮可停止播放,但不退出歌曲状态,再次按【启动/停止】按钮则循环播放当前歌曲。
- 4.当歌曲停止播放时,按下【节奏】、【录音】、【音色】、【双音色】等功能按钮可以退出歌曲模式。



节拍器音量设置

- 1.按【功能菜单】按钮选择节拍器音量设置菜单后,LCD显示屏暂显“xxx MetroVol”,这时您可通过【+】/【-】按钮来设置节拍器音量。范围:0~127。
- 2.同时按下【+】和【-】按钮,节拍器音量将复位至预设值:080。

000 MetroVol

混响深度设置

- 1.按【功能菜单】按钮选择混响深度设置菜单后,LCD显示屏暂显“xxx ReverbLev”,这时您可通过【-】/【+】按钮来设置混响深度。范围:0~127。
- 2.同时按下【-】和【+】按钮,混响深度将复位至预设值:050。

000 ReverbLev

合唱深度设置

- 1.按【功能菜单】按钮选择合唱深度设置菜单后,LCD显示屏暂显“xxx ChorusLev”,这时您可通过【-】/【+】按钮来设置合唱深度。范围:0~127。
- 2.同时按下【-】和【+】按钮,混响深度将复位至预设值:000。

000 ChorusLev

MIDI接收设置

- 1.按【功能菜单】按钮选择MIDI接收通道设置菜单后,LCD显示屏暂显“xxx Midi In”,这时您可通过【-】/【+】按钮来设置MIDI接收通道。设置范围:1~16,ALL。
- 2.同时按下【-】和【+】按钮,MIDI通道将复位至预设值:ALL。

000 Midi In

MIDI发送设置

- 1.按【功能菜单】按钮选择MIDI发送通道设置菜单后,LCD显示屏暂显“xxx Midi Out”,这时您可通过【-】/【+】按钮来设置MIDI发送通道。范围:1~16。
- 2.同时按下【-】和【+】按钮,MIDI通道将复位至预设值:001。

000 Midi Out

恢复出厂设置

在关机状态同时按下【-】和【+】键然后开机，系统会复位至出厂设置，并且会删除所有本机上的用户数据，包括：用户歌曲、用户注册记忆，删除操作完成后会自动进入系统，恢复到正常开机状态。

面板注册记忆设置

本乐器具有面板注册记忆功能，可用于保存您最喜欢的设置，以便在需要时轻松快速地调出，让您的演奏更加高效。面板注册记忆功能几乎可以保存了面板上的所有设置，只需要简单按下一个按钮，就可以立即调出。

将设置保存到存储

- 1.本乐器具有4个注册记忆库，每个记忆库包含2组储存记忆状态(M1~M2)
- 2.在按住【状态记忆】按钮的同时，再按下【M1】-【M2】中的其中一个，即可将当前的面板设置到注册记忆。请注意，这一操作将会覆盖之前保存的注册记忆。

注意：

同时按着【状态记忆】和【M1】按钮不放，重新开机，此时所有注册记忆都将恢复到出厂设置状态。

调出注册记忆

按下【M1】-【M2】按钮中的其中一个，调出一组设置来取代当前的状态。

选择记忆库

- 1.按下【记忆组】按钮，LCD显示屏暂显记忆库序号。
- 2.此时再反复按下【记忆组】按钮，可以选择设置记忆库范围：1~4。
- 3.可将下述内容存储在M1-M2存储记忆状态中：
音色参数：主音色、双音色、下音色、数码效果、调音台。
伴奏参数：节奏、速度、自动低音和弦开/关、段落选择。
功能参数：力度、功能菜单中部分参数。

录制自己的歌曲

本琴的录音功能可以记录/回放您的演奏，通过回放，您可以欣赏到自己的作品。您可以在本琴上录制多首用户歌曲，每首歌曲最多可录制3个音轨，分别为1个伴奏轨道和2个旋律轨道。

其中，伴奏轨道用来录制节奏，也就是歌曲的伴奏；旋律轨道用来录制弹奏的旋律。伴奏轨道和旋律轨道可以同时录制，但不能同时录制两个旋律轨道。当然，您也可以只单独录制旋律或者伴奏；伴奏轨道和旋律轨道都可以同时回放。

用户歌曲具有掉电保存功能，即使关机数据也不会丢失。

开始录音

开始录音前您需要选择一首用于保存录音的用户歌曲，并设置录音的轨道。

1.按【录音】按钮，可进入用户歌曲选择界面。显示屏左上角显示用户歌曲序号，字符区显示用户歌曲的名称，默认为“RecSong1”。您可以使用【-】/【+】按钮选择要保存录音的用户乐曲。

2.按【录音】按钮进入录音准备状态。显示屏下方的“REC”标志点亮，节拍显示区的四个拍点同时闪烁。

本琴将自动选择一个无数据的旋律轨道保存您的录音。显示屏轨道光标闪烁，指示为当前保存录音的轨道。

3.在录音准备状态下，您可以选择要录制的音色、节奏，调节速度等。您可以按【音轨1】、【音轨2】~【音轨3】按钮来选择需要录音的轨道，当光标闪烁时表示轨道被选中。伴奏轨道和旋律轨道可以同时录制，但不能同时录制两个旋律轨道。

4.选择好录音轨道后，按下【启动/停止】按钮或直接弹奏琴键即可启动录音。当选择了录制伴奏并且自动低音和弦伴奏功能开启后，在键盘左手区弹下一个有效的和弦也可以启动录音。

注意：

节奏数据只能录制在伴奏轨道中。录音轨道光标有三种状态：闪烁、点亮、熄灭。

闪烁，表示该轨道被选中为录音，如果轨道已有数据，继续在该轨录音后原数据会被覆盖。

点亮，表示轨道有数据，录音过程中将同步回放已录制的数据。

熄灭，表示轨道没有数据或轨道有数据但录音时禁止回放。录音准备状态下，可以反复按【音轨1】~【音轨3】按钮来切换轨道状态。

进入录音准备状态，本琴会自动选择一个空的旋律轨道来保存录音（系统按从小到大的顺序自动选择，假如音轨2有数据，那么系统会选择音轨3来保存此次录音）。如果两个轨道都已有数据，则会选择音轨2来保存录音。

音轨1：伴奏轨

音轨2/音轨3：旋律轨



001 RecSong1

001 StGrdPno